

K'NEX[®]

COLLECT & BUILD[™]

7+

CORKSCREW COASTER[™]



1.75ft
0.53m

MOTOR!
MOTEUR!



COLLECT THEM ALL!
RECUELLEZ EUX TOUS!

* **FERRIS WHEEL[™]**



* **VERTICAL VIPER COASTER[™]**



* Sold separately.
Vendus séparément.
Se venden por separado.
Separat erhältlich.
Venduti separatamente.
Vendidos separadamente.
Afzonderlijk verkocht.



WARNING:

CHOKING HAZARD - Small parts.
Not for children under 3 years.



AVERTISSEMENT:

DANGER D'ÉTOUFFEMENT - Pièces de petite taille.
Ne pas donner aux enfants de moins de 3 ans.

K'NEX®

**COLLECT
& BUILD™**

7+

CORKSCREW COASTER™



**COLLECT
THEM ALL!
RECUELLEZ EUX
TOUS!**



* Sold separately.
Vendus séparément.
Se venden por separado.
Separat erhältlich.
Venduti separatamente.
Vendidos separadamente.
Afzonderlijk verkocht.

IMPORTANT STUFF FOR PARENTS & KIDS

Keep these instructions in a handy location. They contain important safety information.

Read all warnings and instructions before you start to build and operate the model.

⚠ WARNING: CHOKING HAZARD - Small parts. Not for children under 3 years.

CAUTION: Keep hands, face, hair and clothing away from all moving parts.

CAUTION: Be careful not to tip the model over. Model should be placed on a flat and hard surface.

- Share the K'NEX experience with your child and make building with K'NEX a family fun adventure.
- Take your time to enjoy the building process. Don't rush!
- While you're building make sure you face your model in the same direction as the pictures show in the instructions.
- Product and colors may vary.

BATTERY INFORMATION

CAUTION:

- Be sure to insert the batteries correctly and always follow the toy and battery manufacturers' instructions.
- Do not mix old and new batteries or alkaline, standard (carbon-zinc) or rechargeable (nickel-cadmium) batteries. Only batteries of the same or equivalent type recommended should be used.
- Always remove weak or dead batteries from the product; do not short-circuit supply terminals.
- Insert batteries with correct polarity (+/-) as shown.

Important Tips

- Alkaline batteries AA (LR6) are recommended.
- Rechargeable batteries are not recommended.
- Remove rechargeable batteries from toy before charging; they must be charged only under adult supervision.
- Non-rechargeable batteries must not be recharged.
- Keep components free of dust; do not immerse or use in water.
- Do not dispose of batteries in a fire; they could leak or explode and cause injury.
- Remove all batteries if the toy will not be used for a long period of time.
- Do not put rods smaller than 2 inches in any openings of the motor; they will damage the motor, and cannot be removed.
- Help the environment by disposing of your product and packaging responsibly. The wheelie bin symbol indicates that the product and batteries must not be disposed of in the domestic waste as they contain substances which can be damaging to the environment and health. Please use designated collection points or recycling facilities when disposing of the item or batteries.

How to Insert and Remove Batteries

- Use a small Phillips head screwdriver to loosen the screw. Insert 2 fresh AA batteries (LR6) into the compartment with the correct polarity (+/-) as shown here.

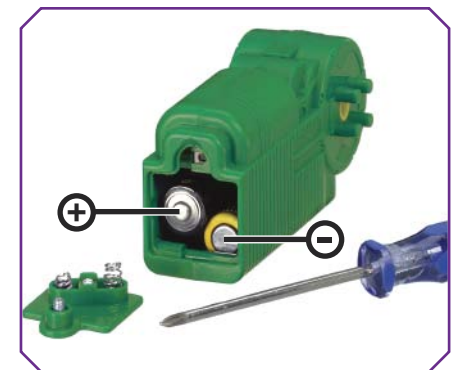

Need additional building help? Go to the K'NEX web site www.knex.com/tips.

Ayez besoin d'autre bâtiment d'aide ? Allez au site Internet www.knex.com/tips.

KNEX BUILDING BASICS

Start Building

To begin your model, find the **1** and follow the numbers. Each piece has its own shape and color. Just look at the pictures, find the pieces in your set that match and then connect them together.

Try to face your model in the same direction as the instructions while you build. The arrows show you where the parts connect, but not all connections points have arrows. Faded colors show you this section is already built.

Connectors

There are blue and gray connectors with special long slots. They slide together as you see in the pictures. Push these parts together until you hear a "click."

Spacers

There are places in your model where you need to add blue and silver spacers. Be sure to use the right color and count them carefully.

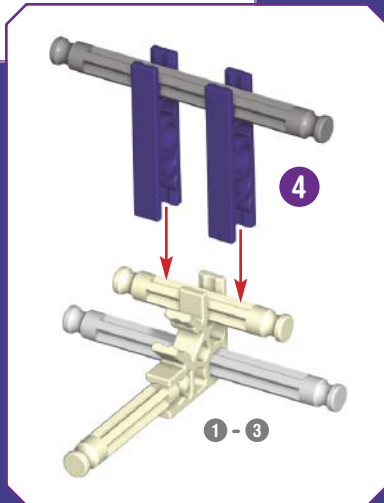
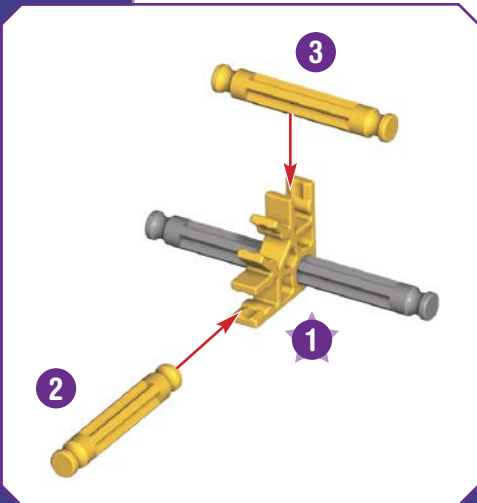
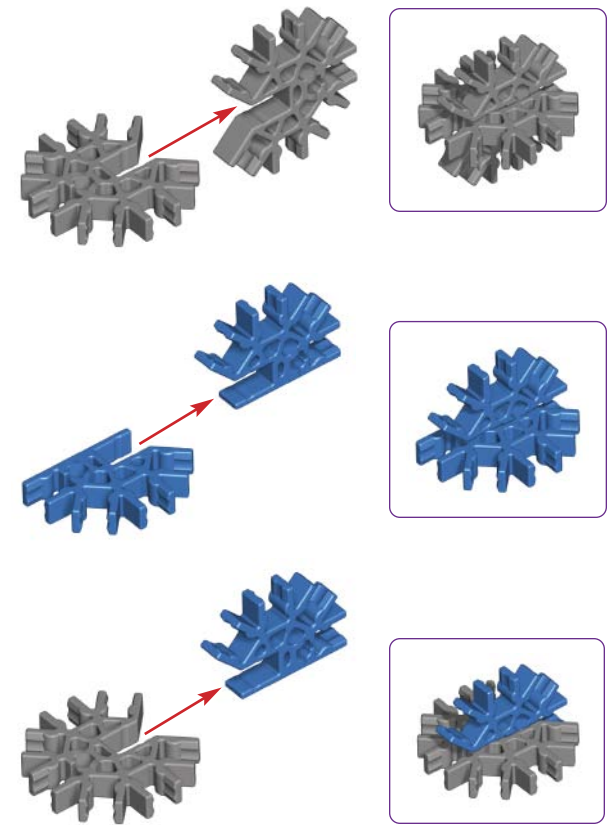

Chain

Be sure to attach all the chain links in the same direction.

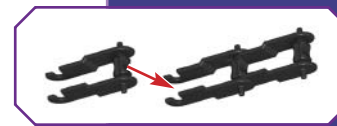

Parts List

Before you start building, be sure to compare the parts in your set with the parts list here. If anything is missing, call or write to us using the information on the back cover.

We are here to help you!

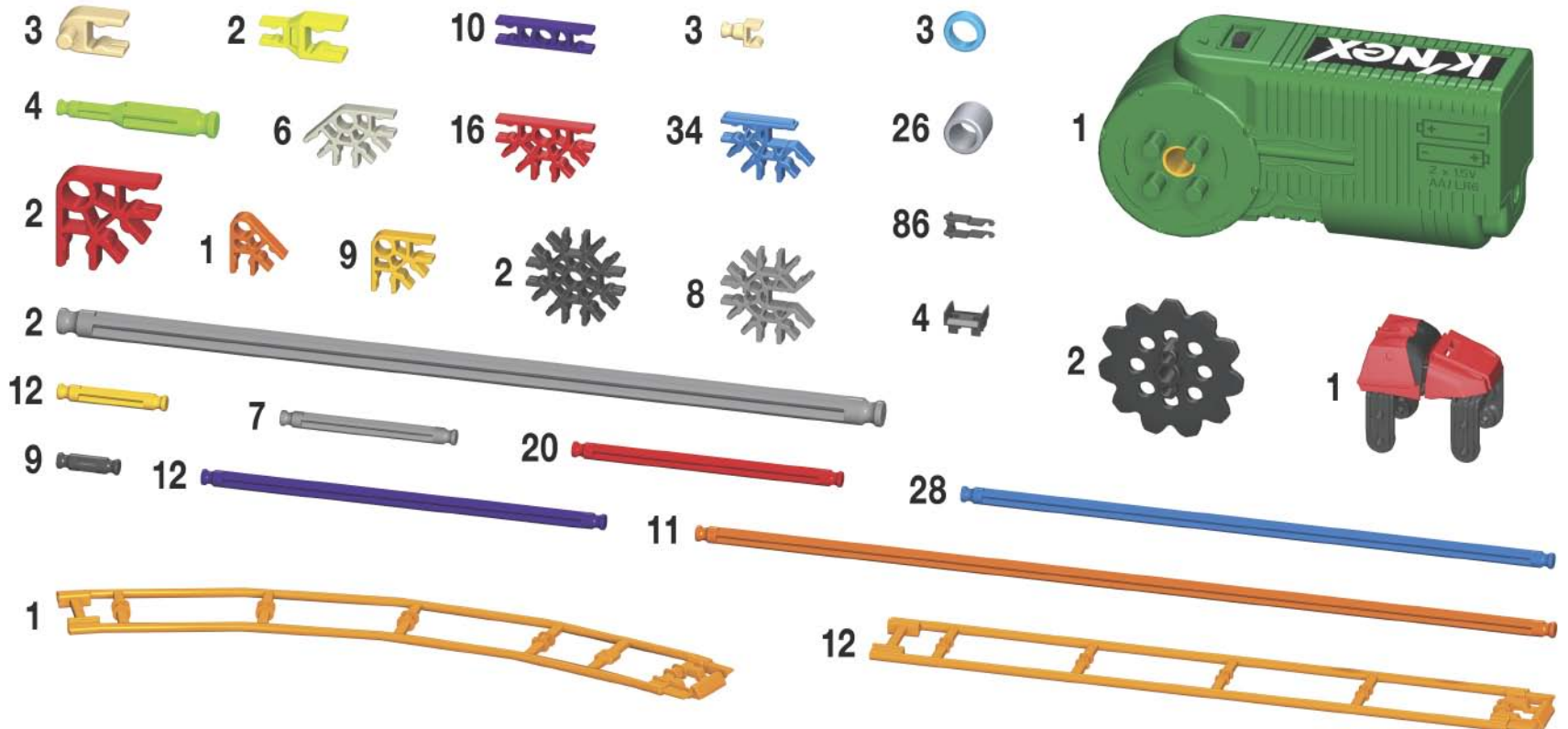

Go to **KNEX.COM**
for instruction updates

Va à **KNEX.COM**
pour des mises à jour
des instructions

CORKSCREW GOASTER™

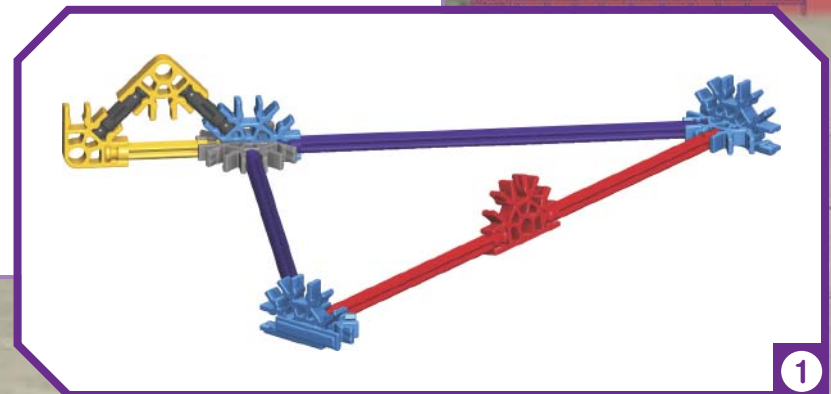
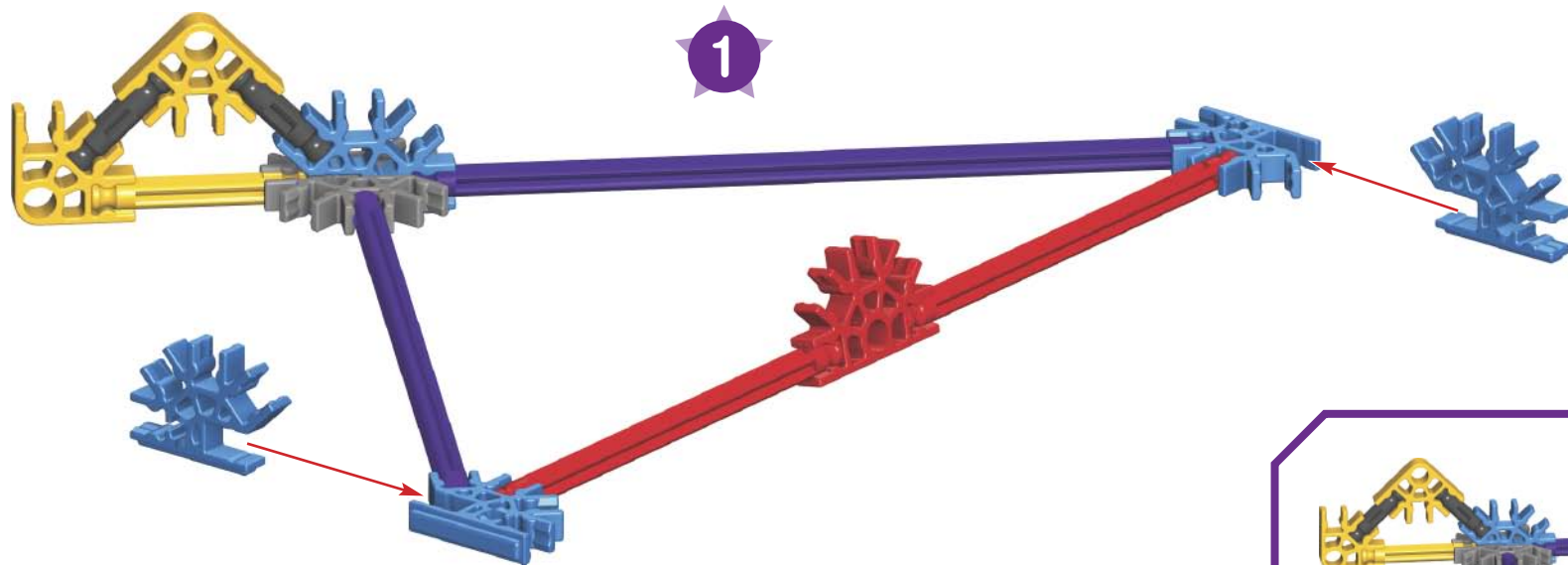

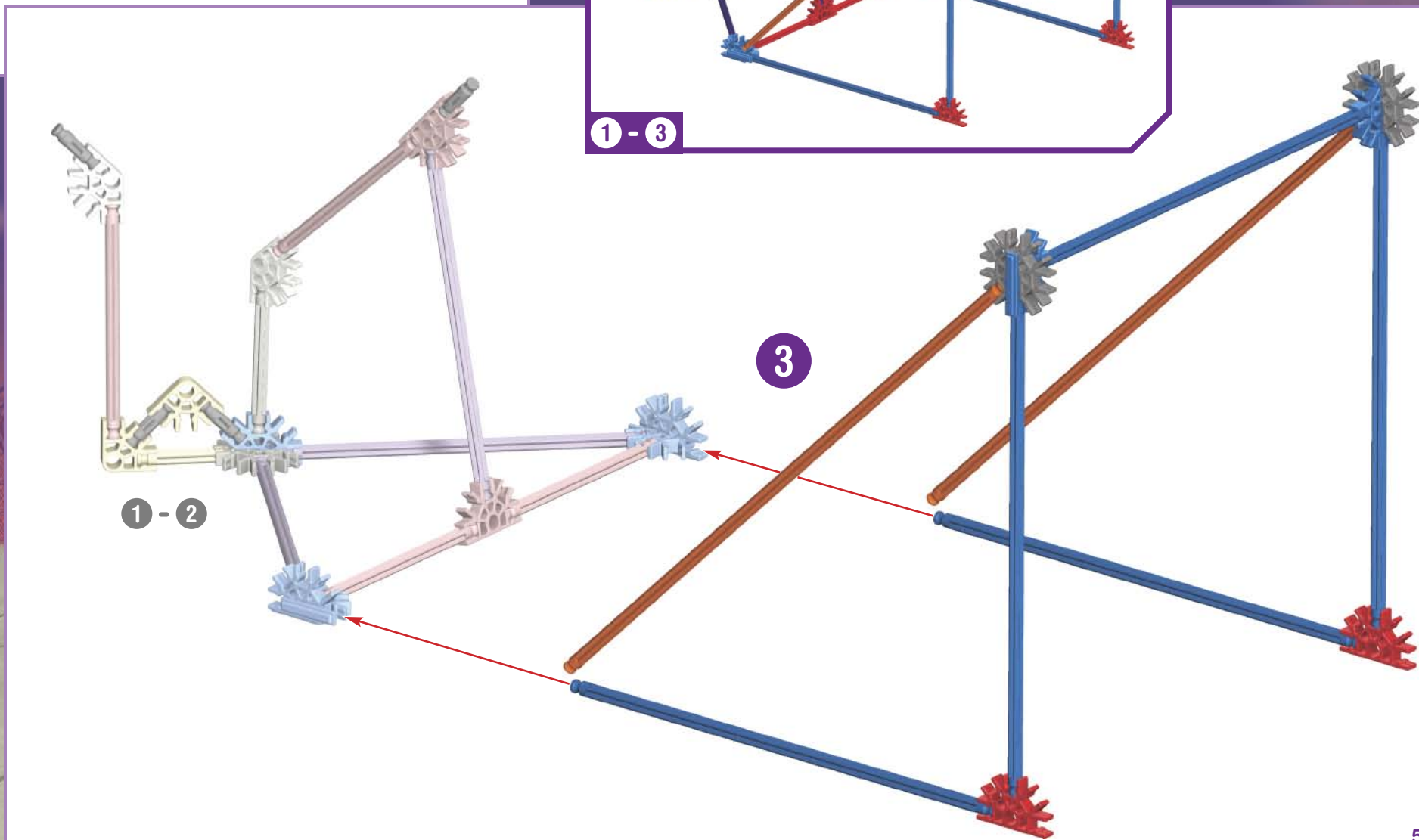
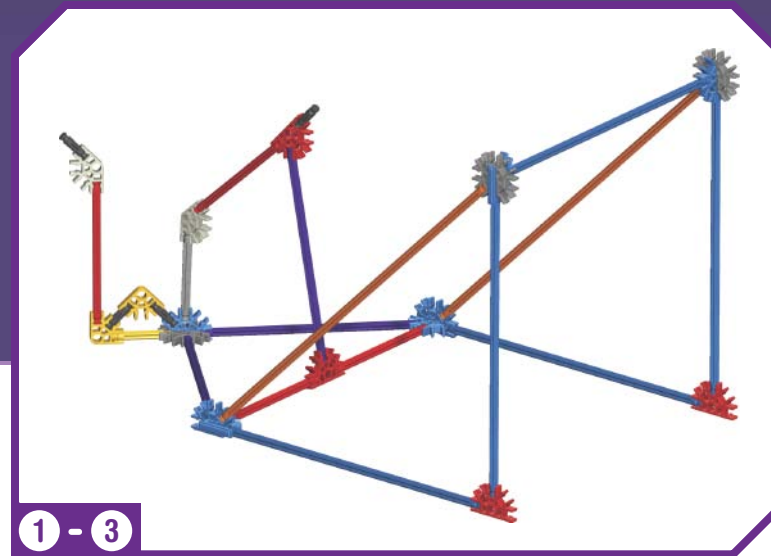
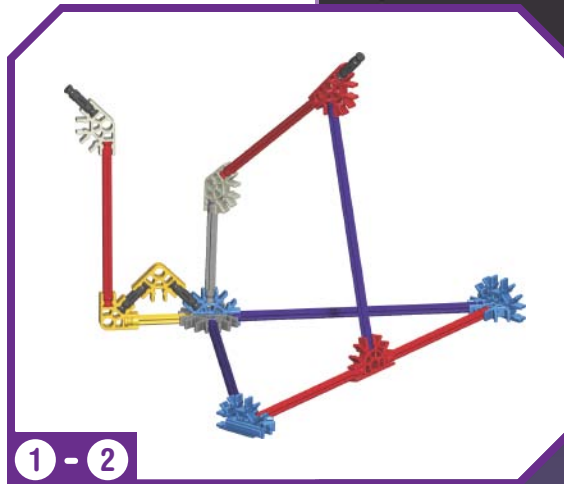
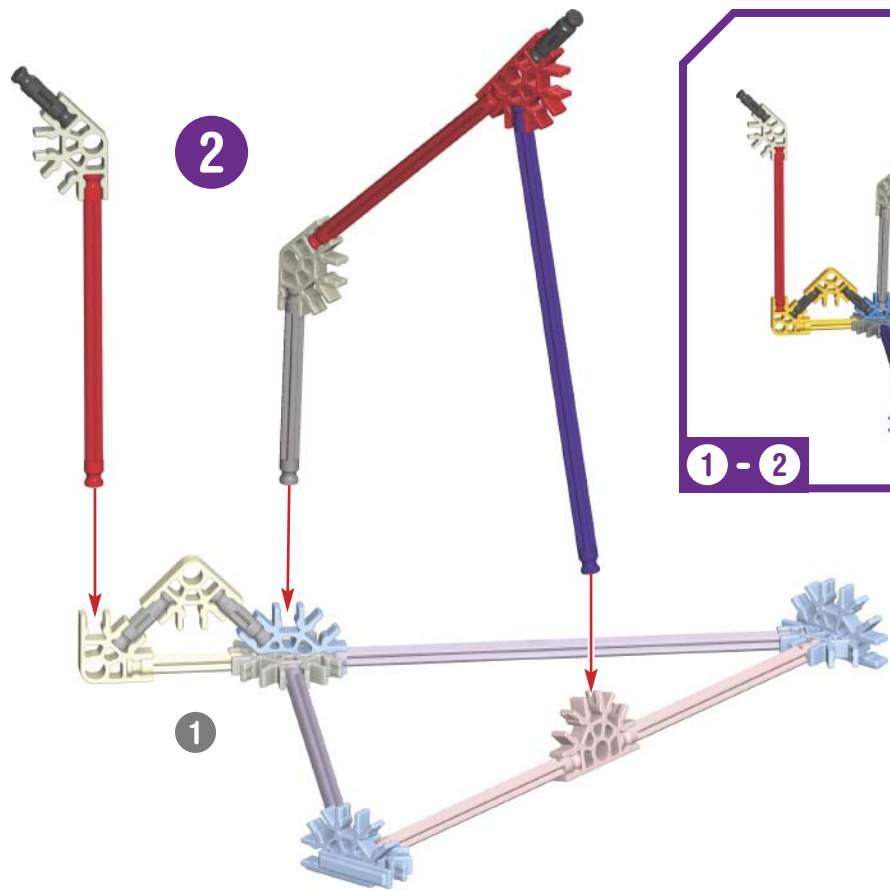

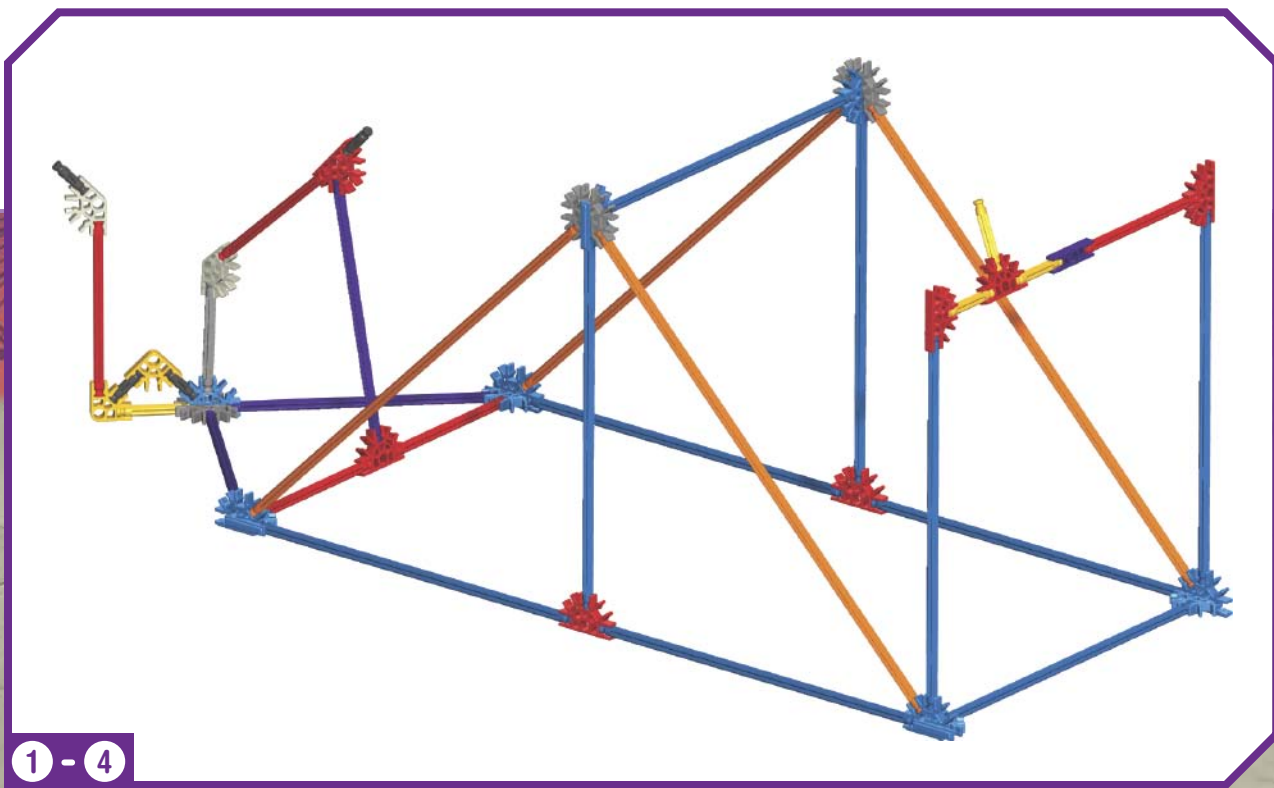
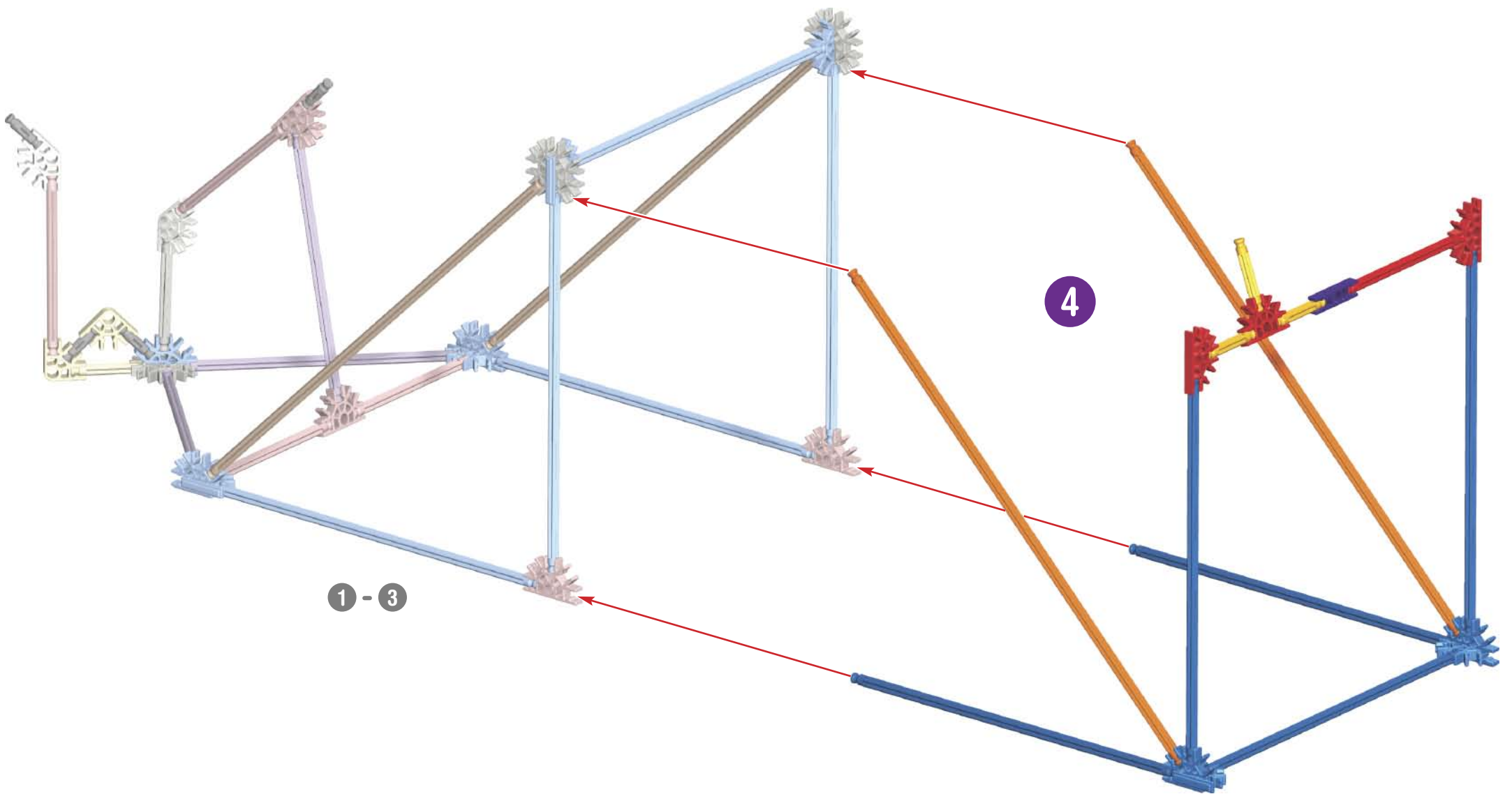

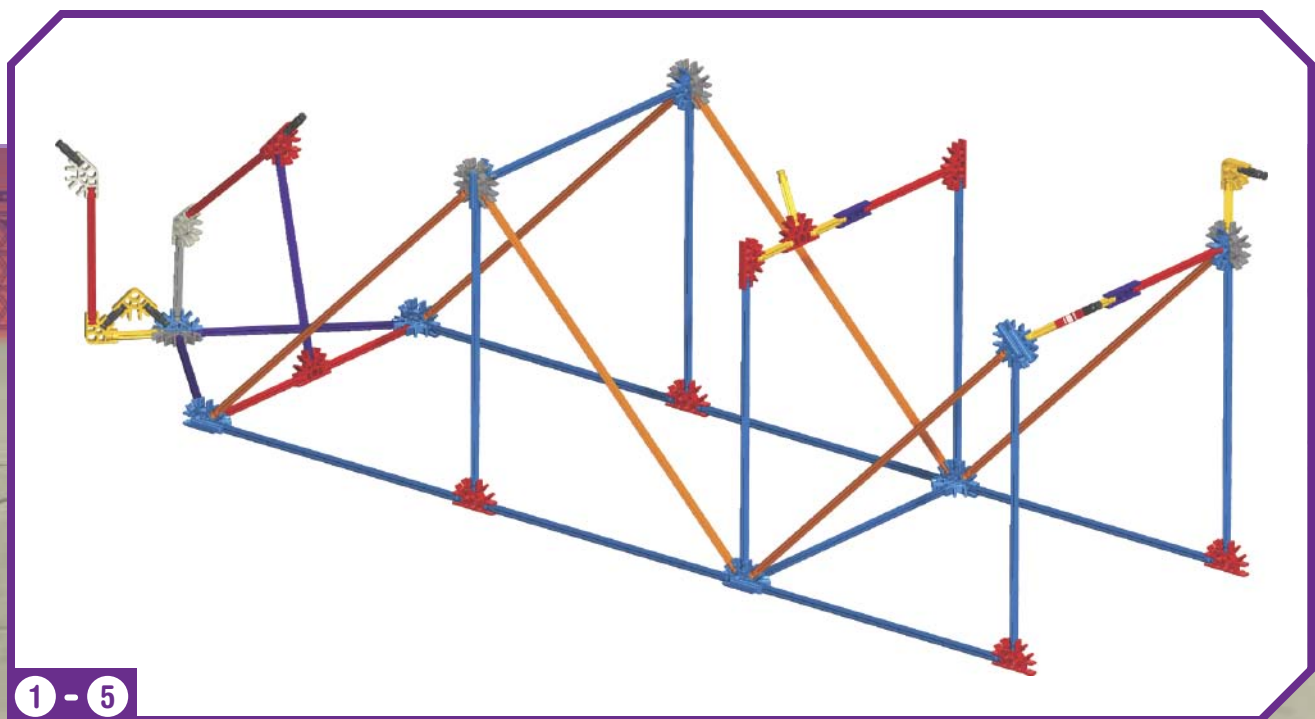
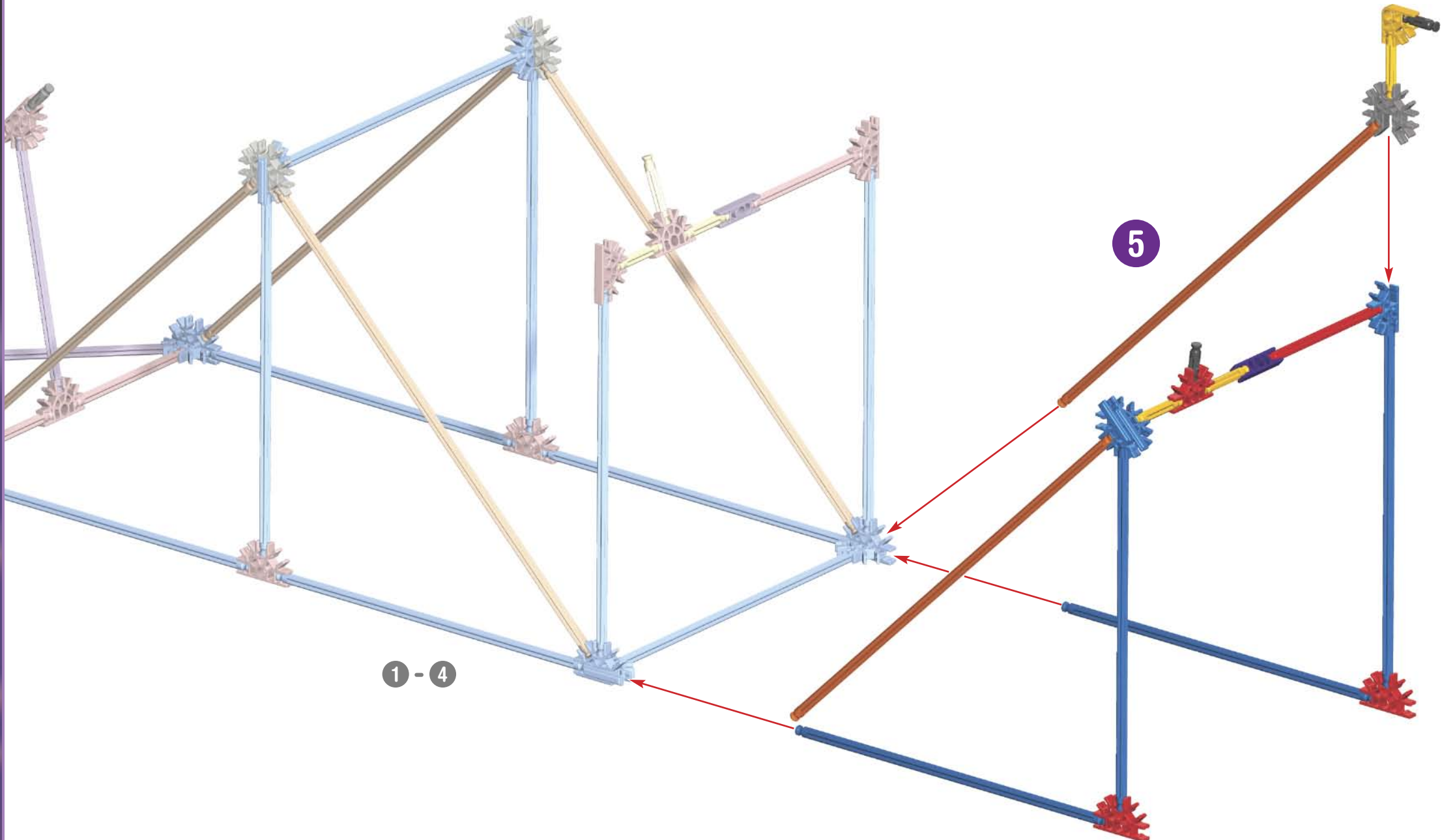

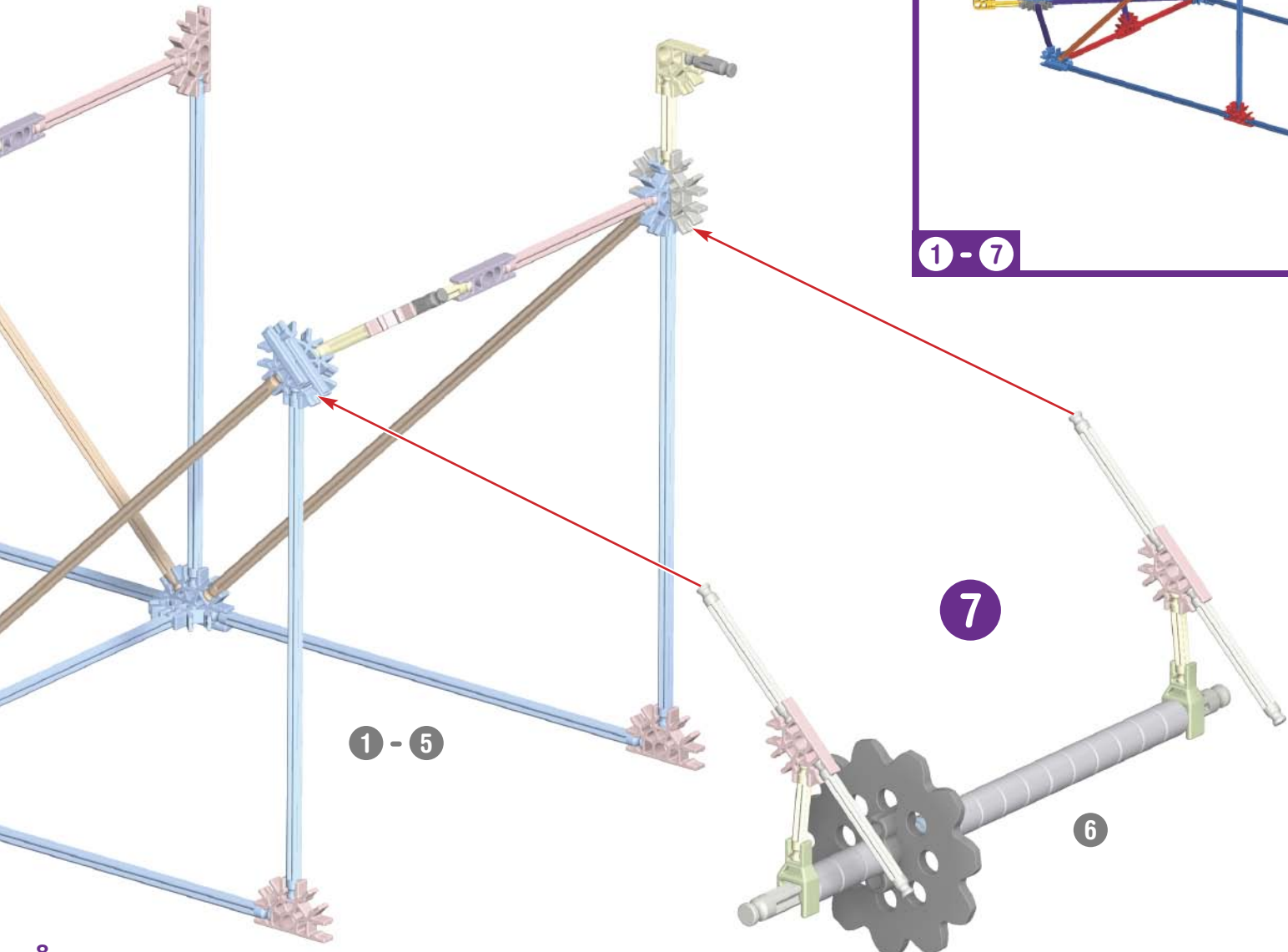
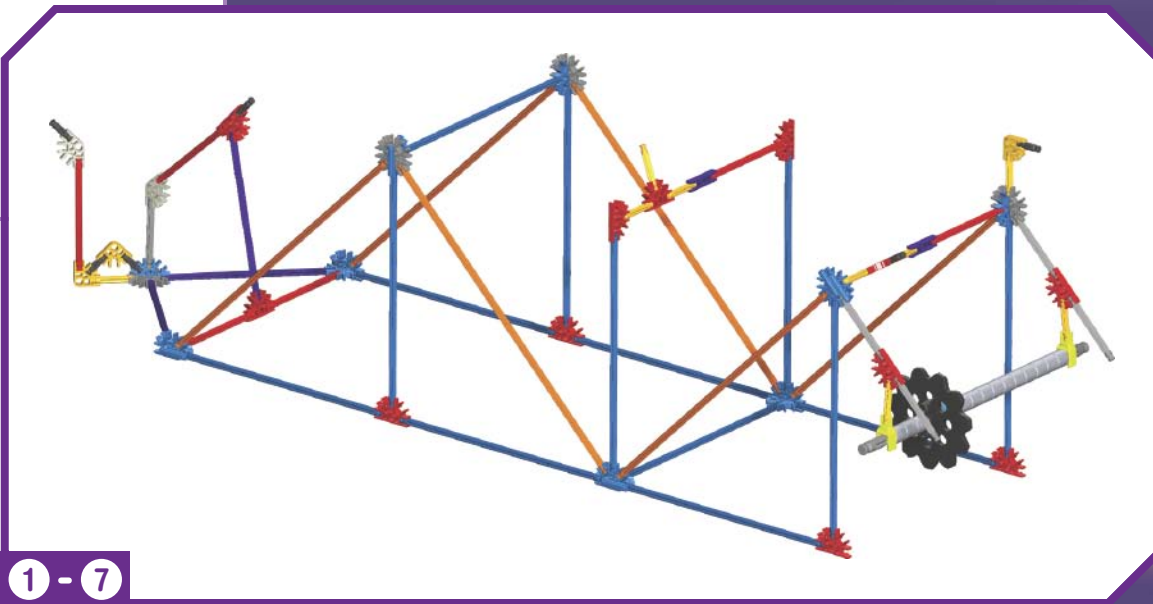
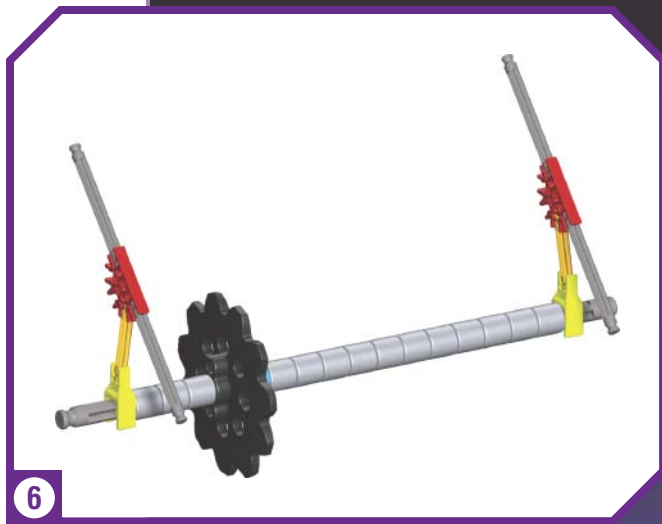
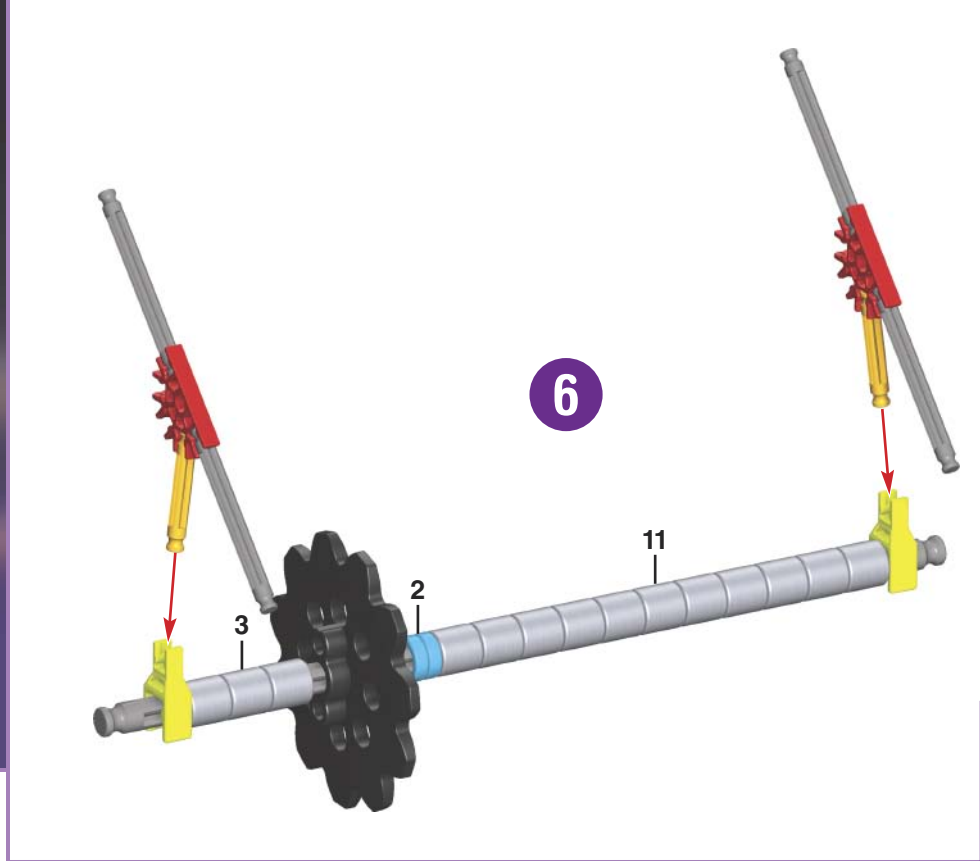

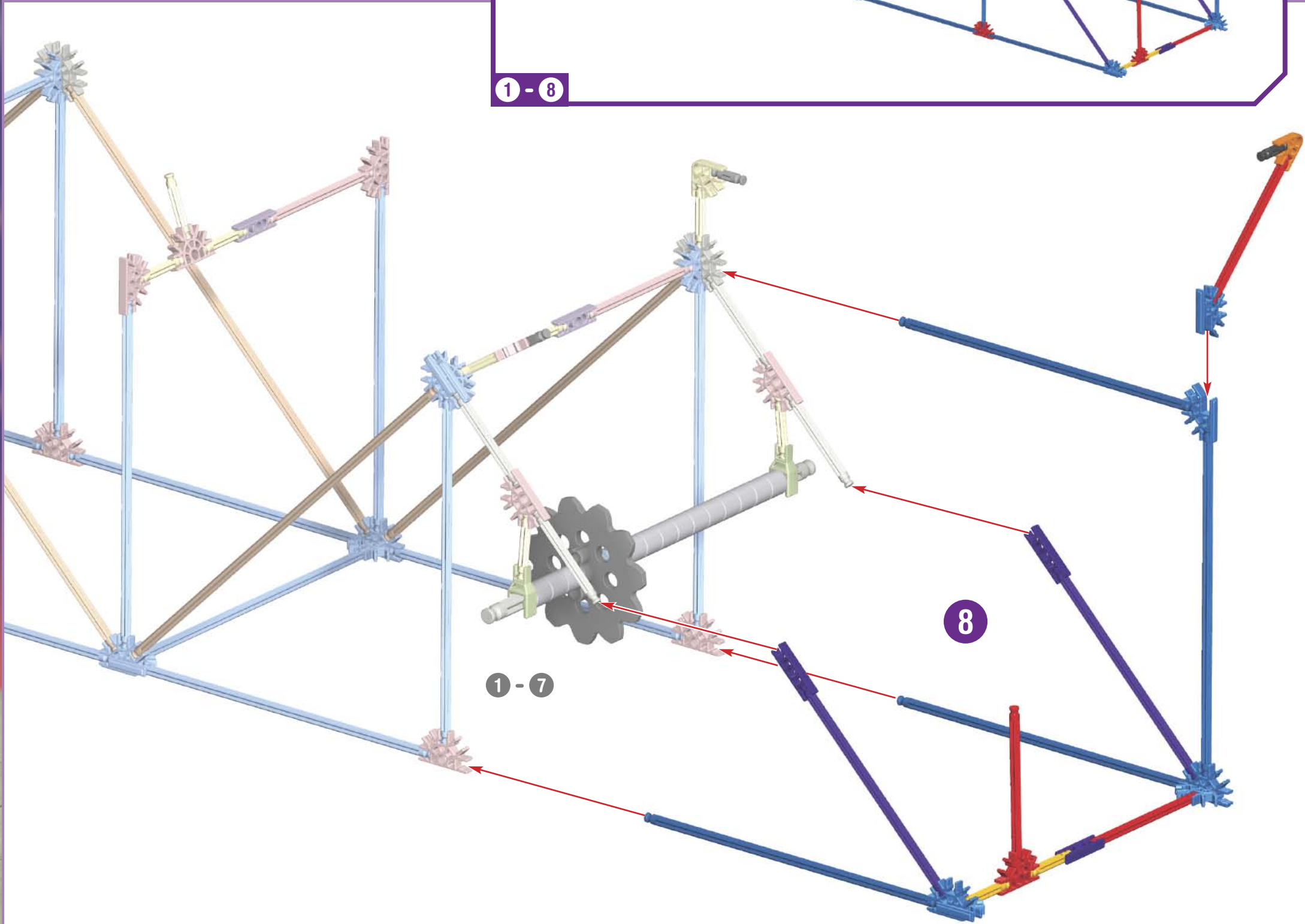
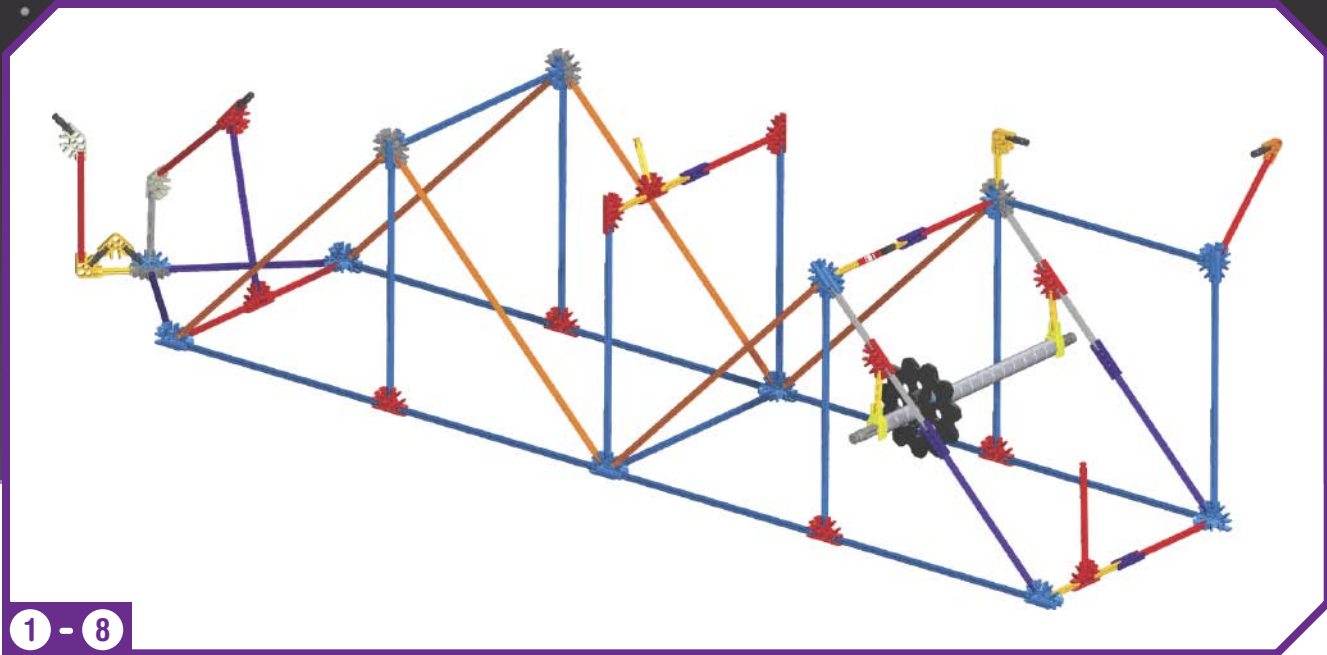

9

1 - 8

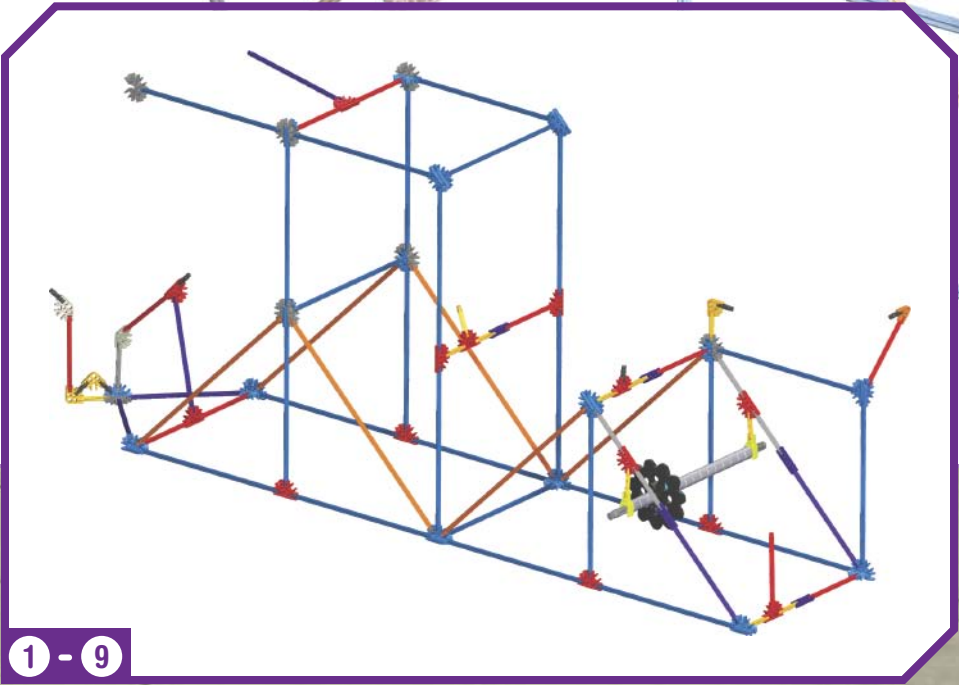

1 - 9

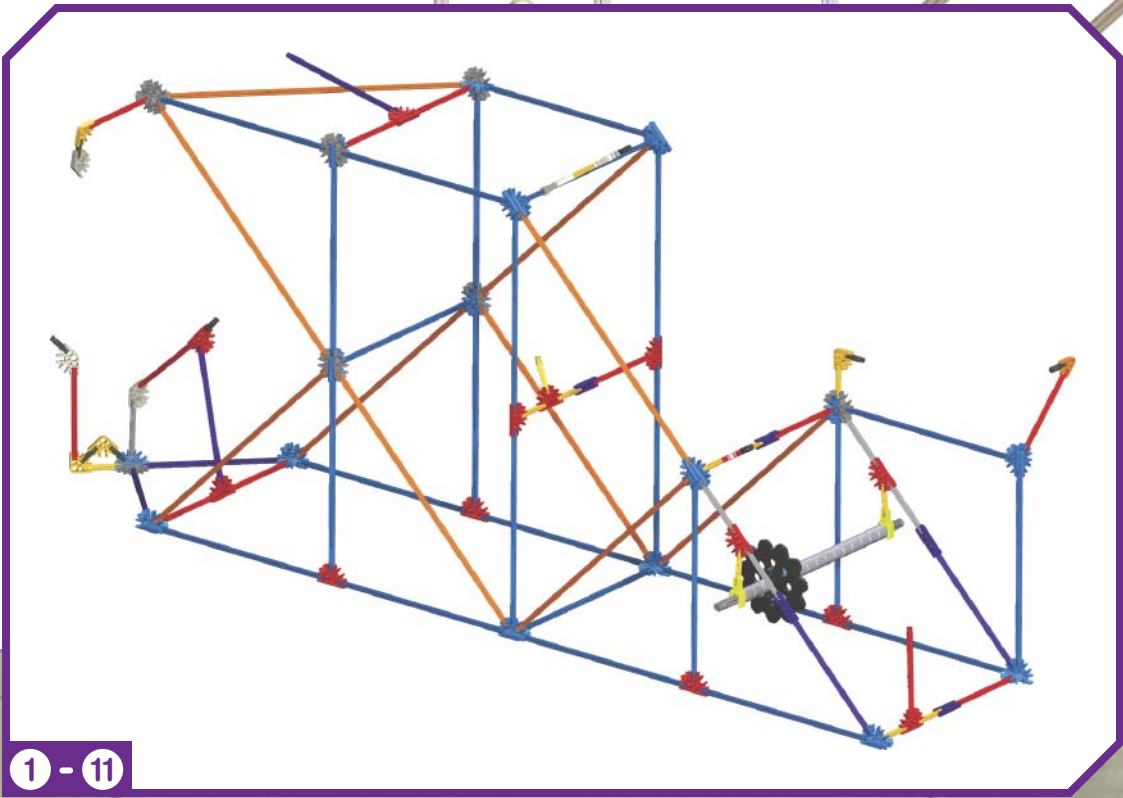
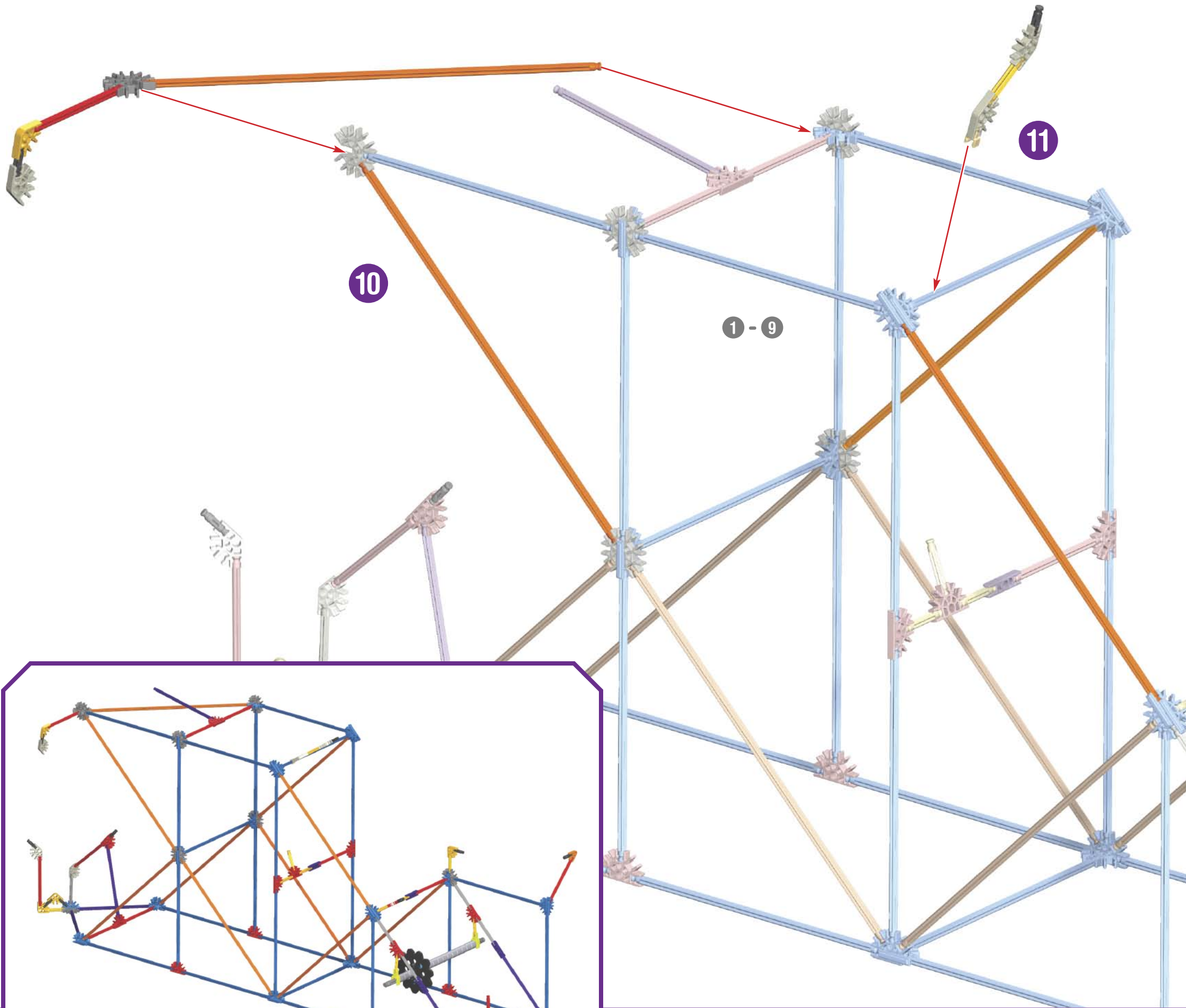

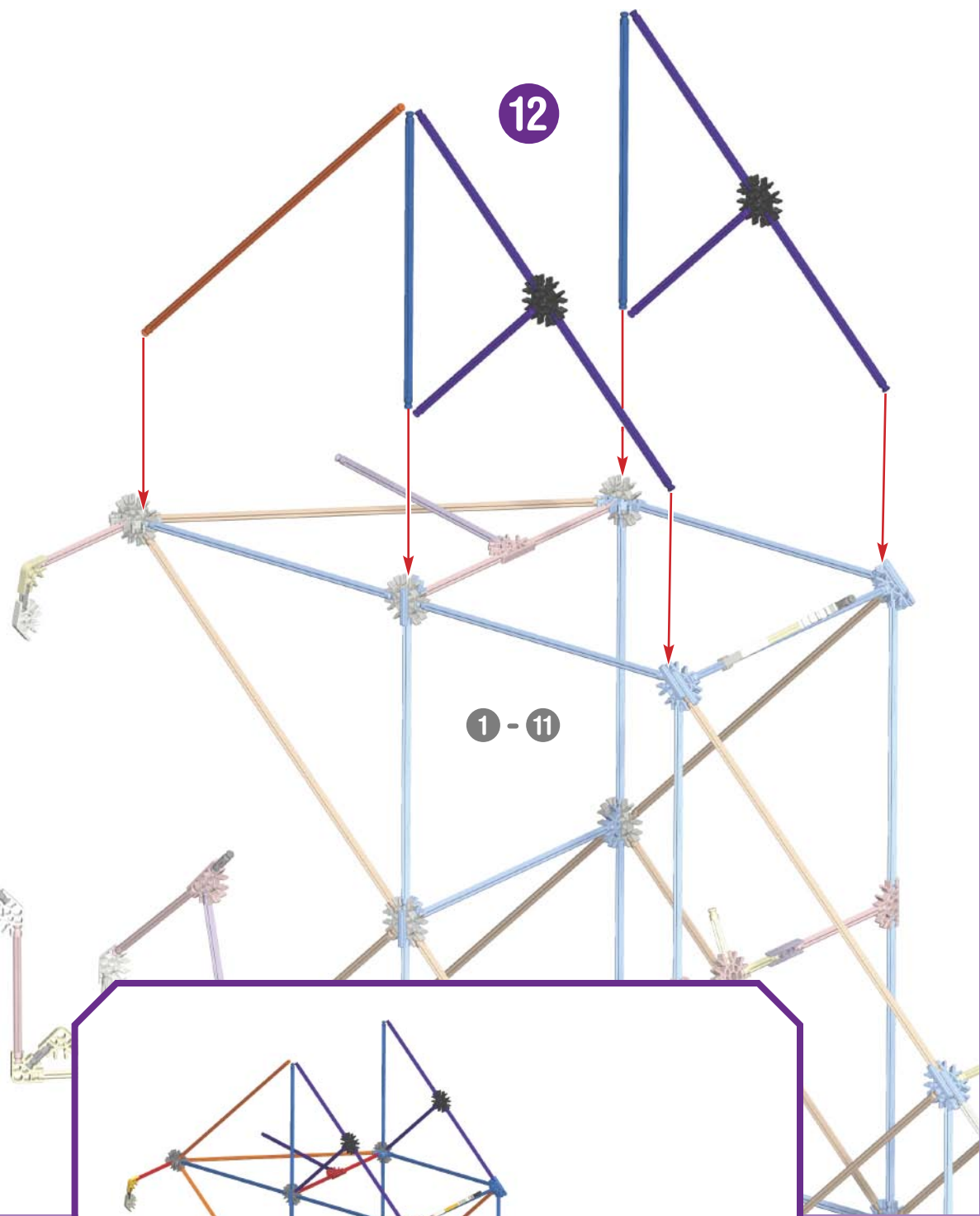

12

1 - 11

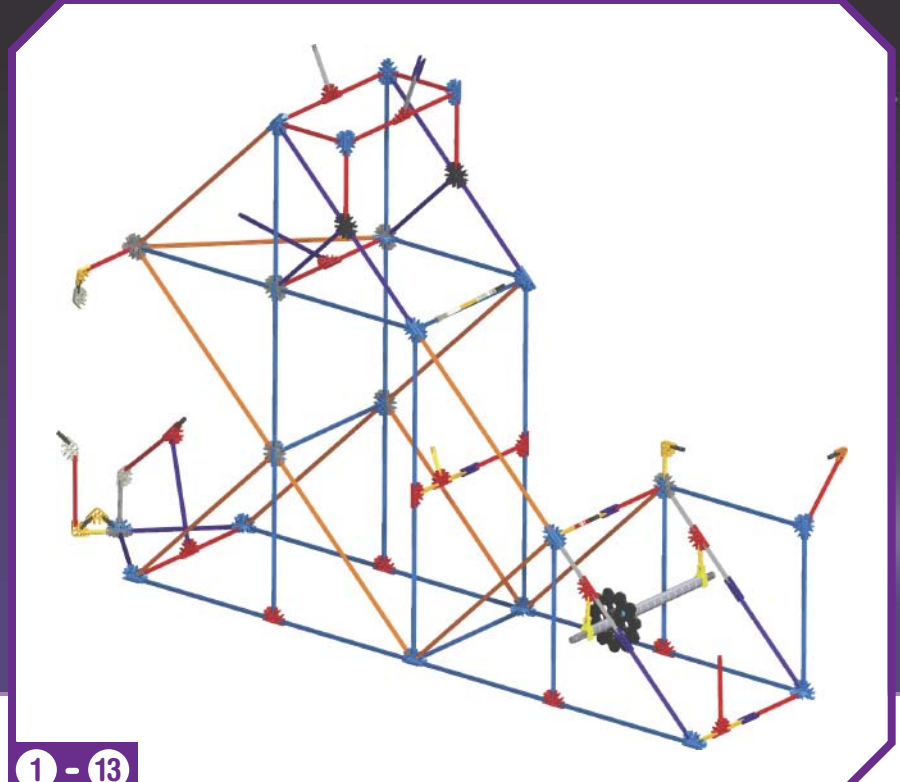

1 - 13

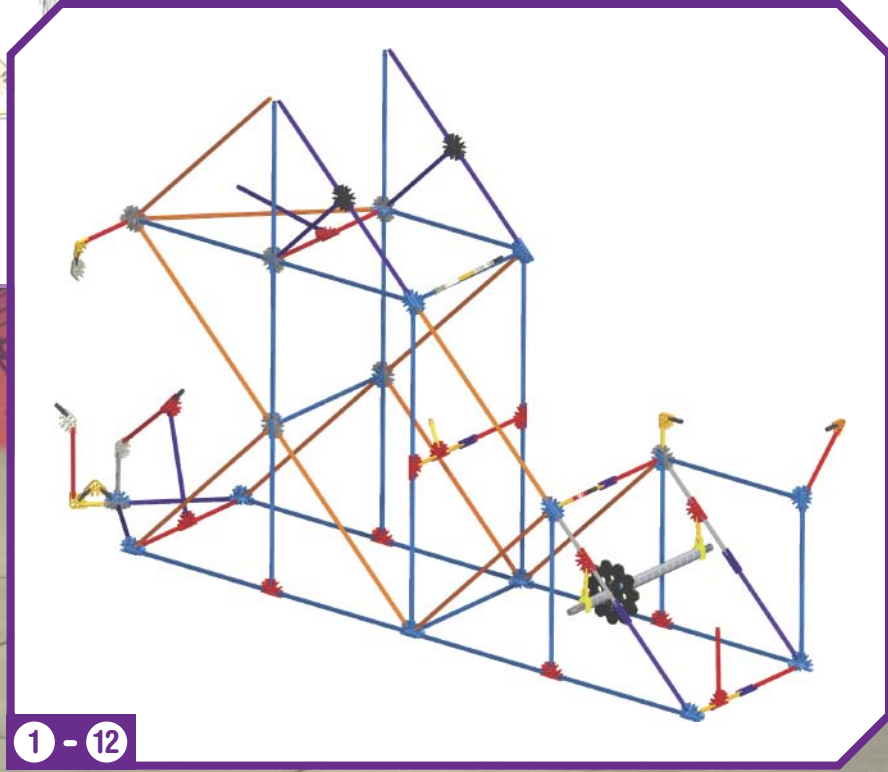

1 - 12

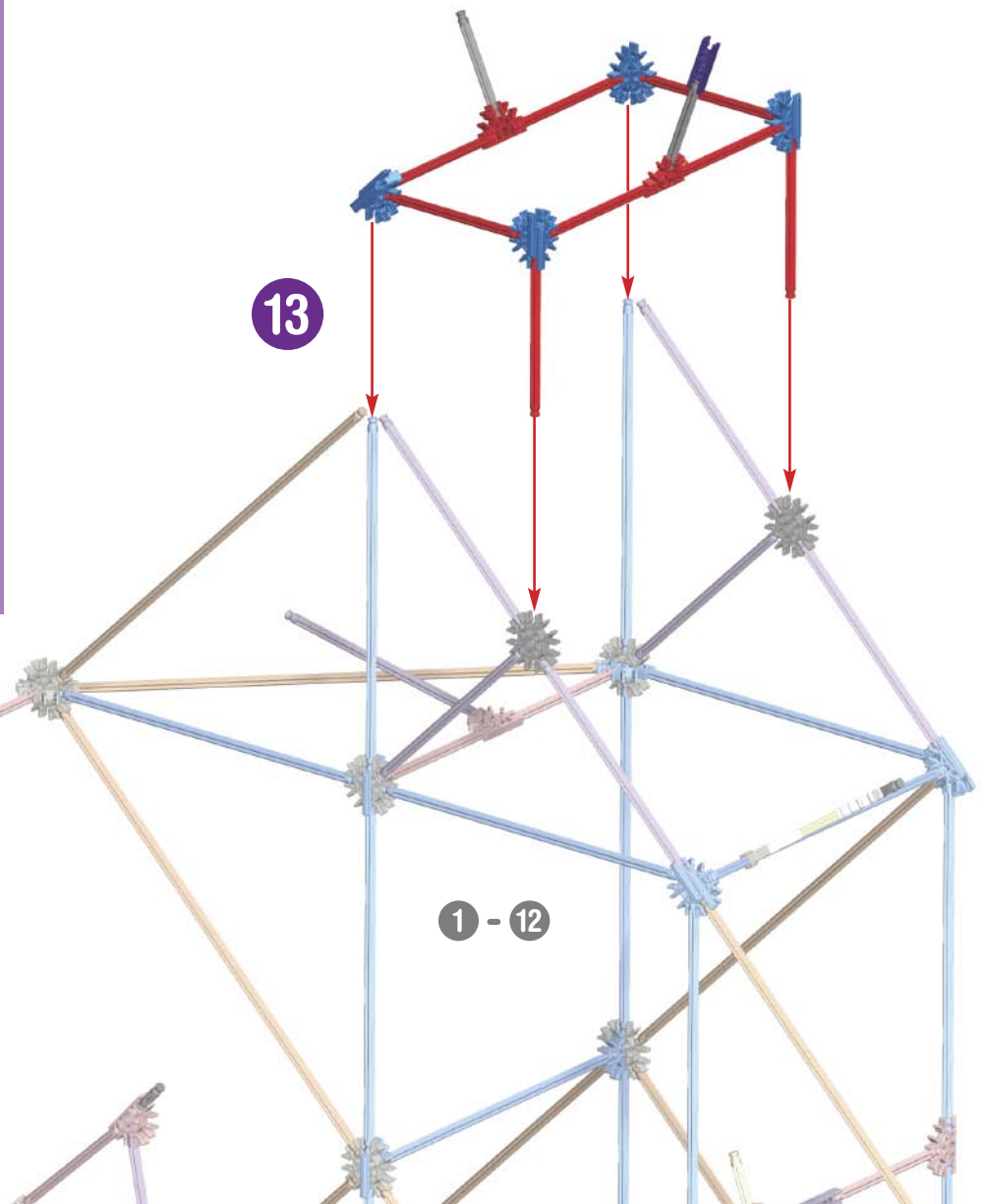

13

1 - 12

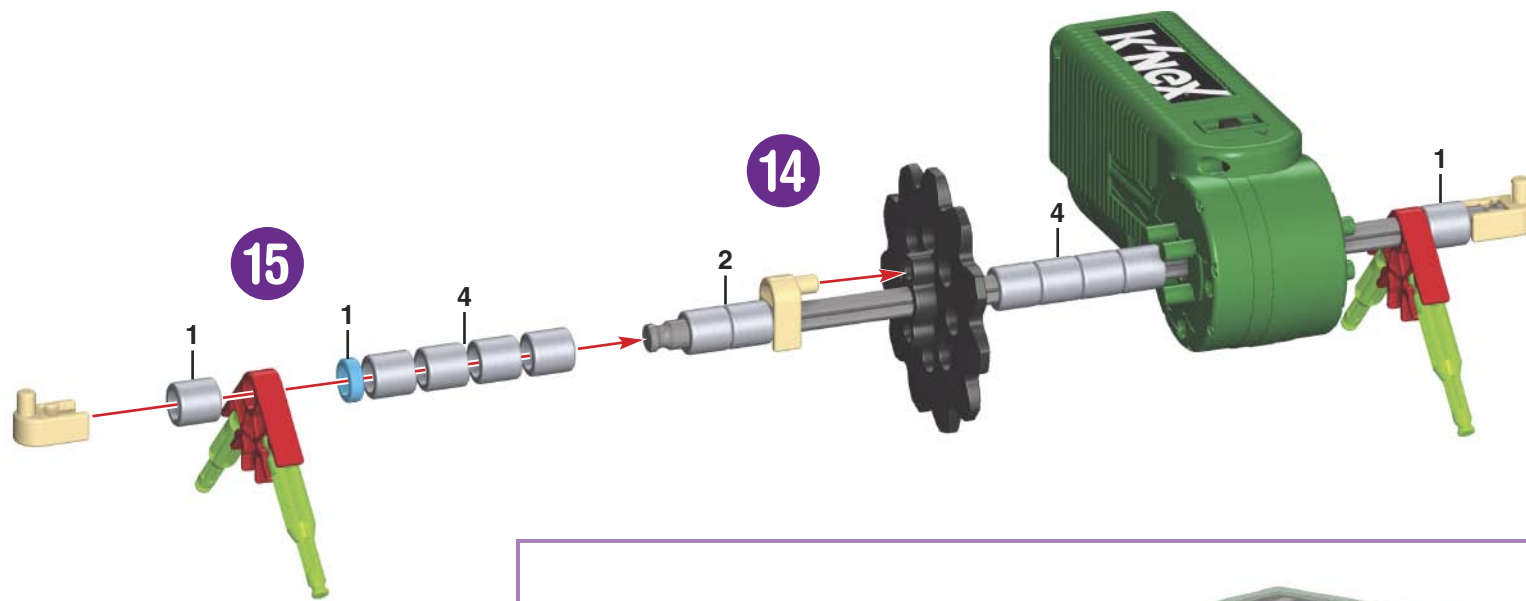

- Ⓔ Did you install 2 AA (or LR6) batteries in the motor?
- Ⓕ Est-ce que tu as installé 2 piles AA (ou LR6) dans le moteur ?
- Ⓖ ¿Instalaste dos pilas AA (o LR6) en el motor?
- Ⓗ Heb je 2 AA (of LR6) batterijen gestoken in de motor?
- Ⓙ Hai installato 2 batterie AA (o LR6) nel motore?
- Ⓚ Foram instaladas as pilhas 2 AA (ou LR6) no motor?
- Ⓛ Heb je er 2 AA (of LR6) batterijen ingestoken?

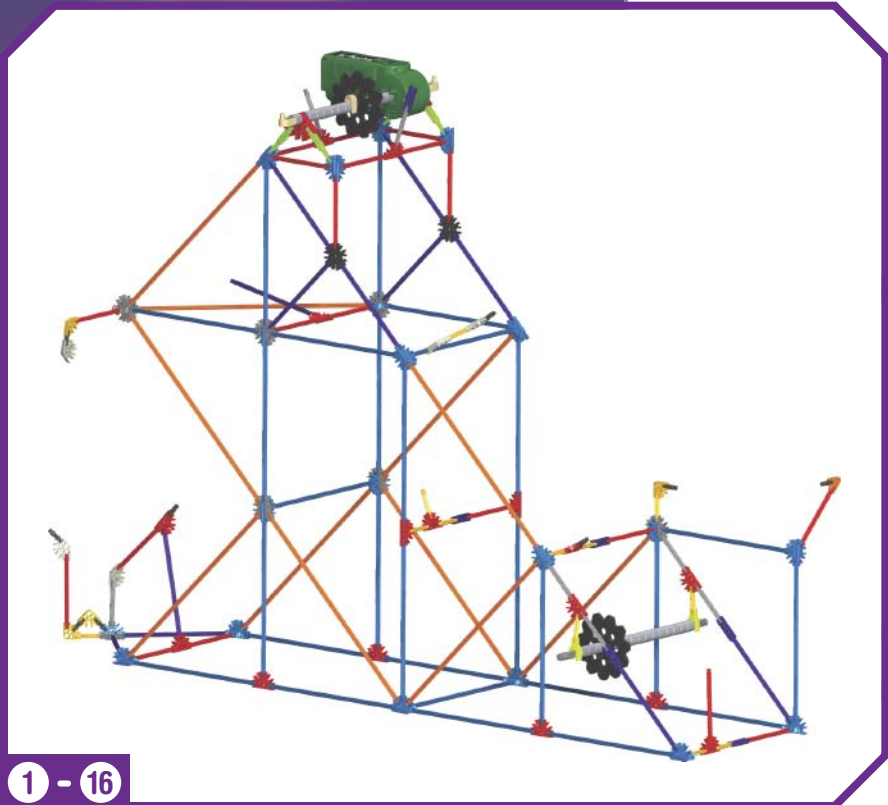
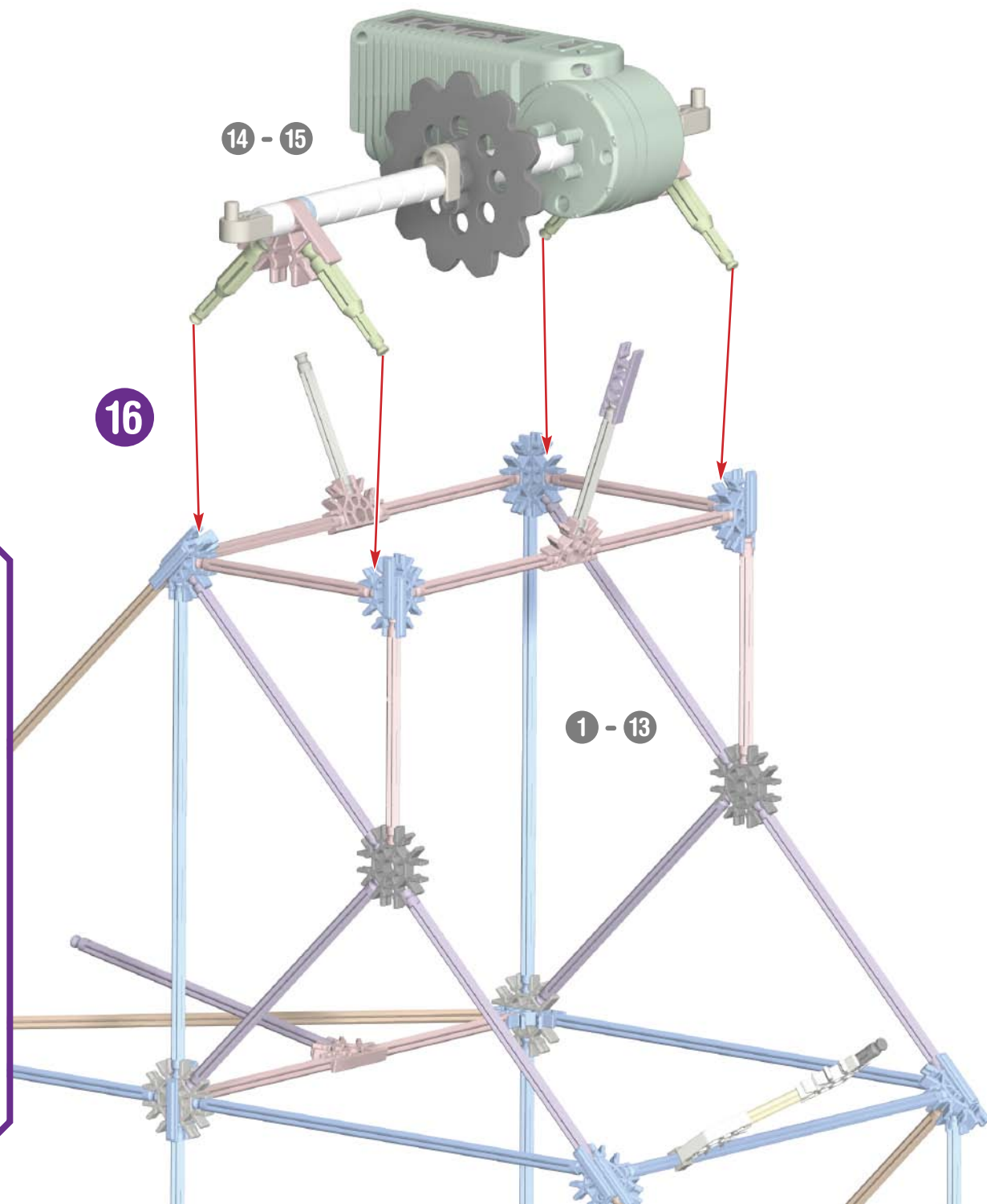
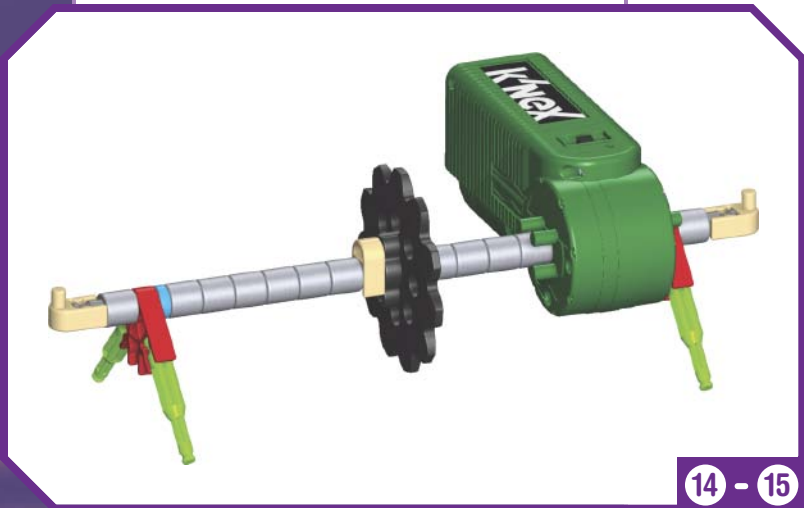

Track Building Tips: Conseils pour le circuit :

- Ⓔ Attach the black chain guides to the top of the track and attach the connectors to the bottom of the track exactly as shown.
- Ⓕ Fixe les guides de chaîne à la partie supérieure du circuit. Fixe les connecteurs à la partie inférieure du circuit exactement comme l'indique le schéma.
- Ⓖ Sujeta las Guías de Cadena al lado superior de la Pista. Sujeta los conectores en el lado inferior de la Pista, exactamente como se muestra.
- Ⓓ Maak de kettinggidsen vast bovenaan het spoor. Maak de koppelstukken vast aan de onderkant van het spoor precies zoals afgebeeld.
- Ⓘ Attaca le guide a catena sulla parte superiore della rotaia. Collega i connettori sulla base della rotaia esattamente come illustrato.
- Ⓟ Prende as Guias de Corrente ao topo da Pista. Liga os conectores à base da Pista exactamente como demonstrado.
- Ⓝ Maak de kettinggidsen vast bovenaan het spoor. Maak de koppelstukken vast aan de onderkant van het spoor precies zoals afgebeeld.

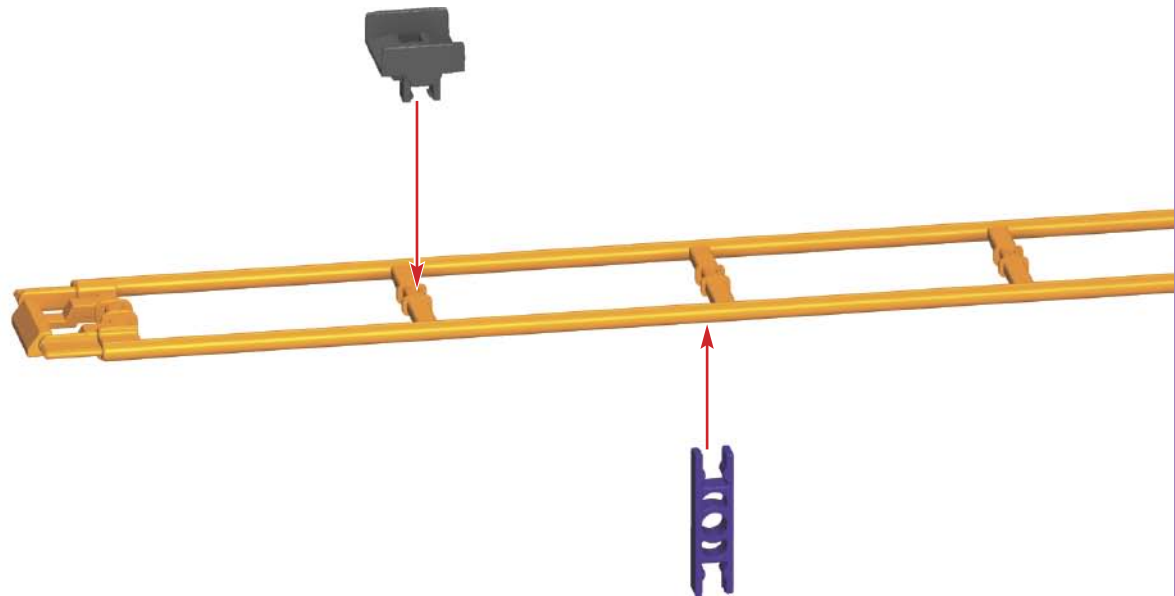

- Ⓔ Be sure to push the connectors on firmly until they “click”.
- Ⓕ Pousse bien les connecteurs jusqu'à ce qu'ils « cliquent ».
- Ⓖ Empuja los Conectores hacia adentro hasta que oigas un “clic”.
- Ⓓ Druk de koppelstukken goed erin tot ze “klikken”.
- Ⓘ Premi i connettori saldamente fino a che si fissano con uno scatto.
- Ⓟ Faz avançar os conectores firmemente até “encaixarem” com um estalido.
- Ⓝ Druk de koppelstukken goed erin tot ze “klikken”.

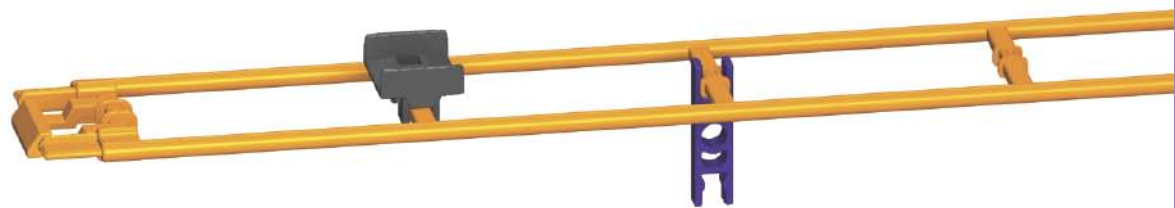

- Ⓔ Always connect the track top side to top side throughout the build.
- Ⓕ Connecte toujours le côté supérieur du circuit contre le côté supérieur tout au long de la construction.
- Ⓖ Al construir, conecta siempre la Pista de lado superior a lado superior.
- Ⓓ Die einzelnen Schienenstücke müssen immer mit der Oberseite nach oben zeigen, wenn sie miteinander verbunden werden.
- Ⓘ Collega sempre la rotaia parte superiore a parte superiore in tutta la costruzione.
- Ⓟ Liga sempre a face superior da Pista à face superior durante a montagem.
- Ⓝ Maak steeds de bovenkant van het spoor vast aan de bovenkant tijdens de opbouw.

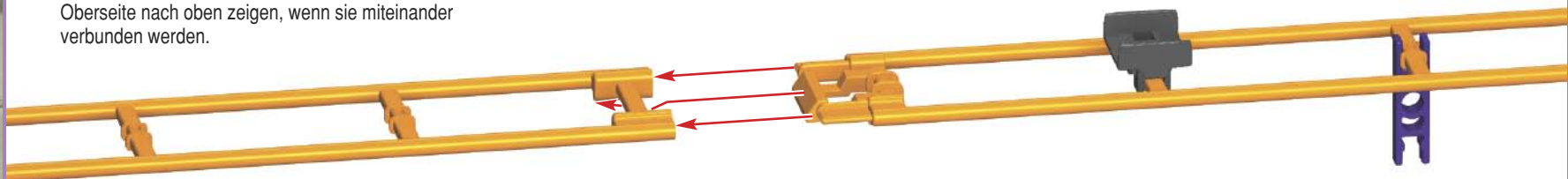

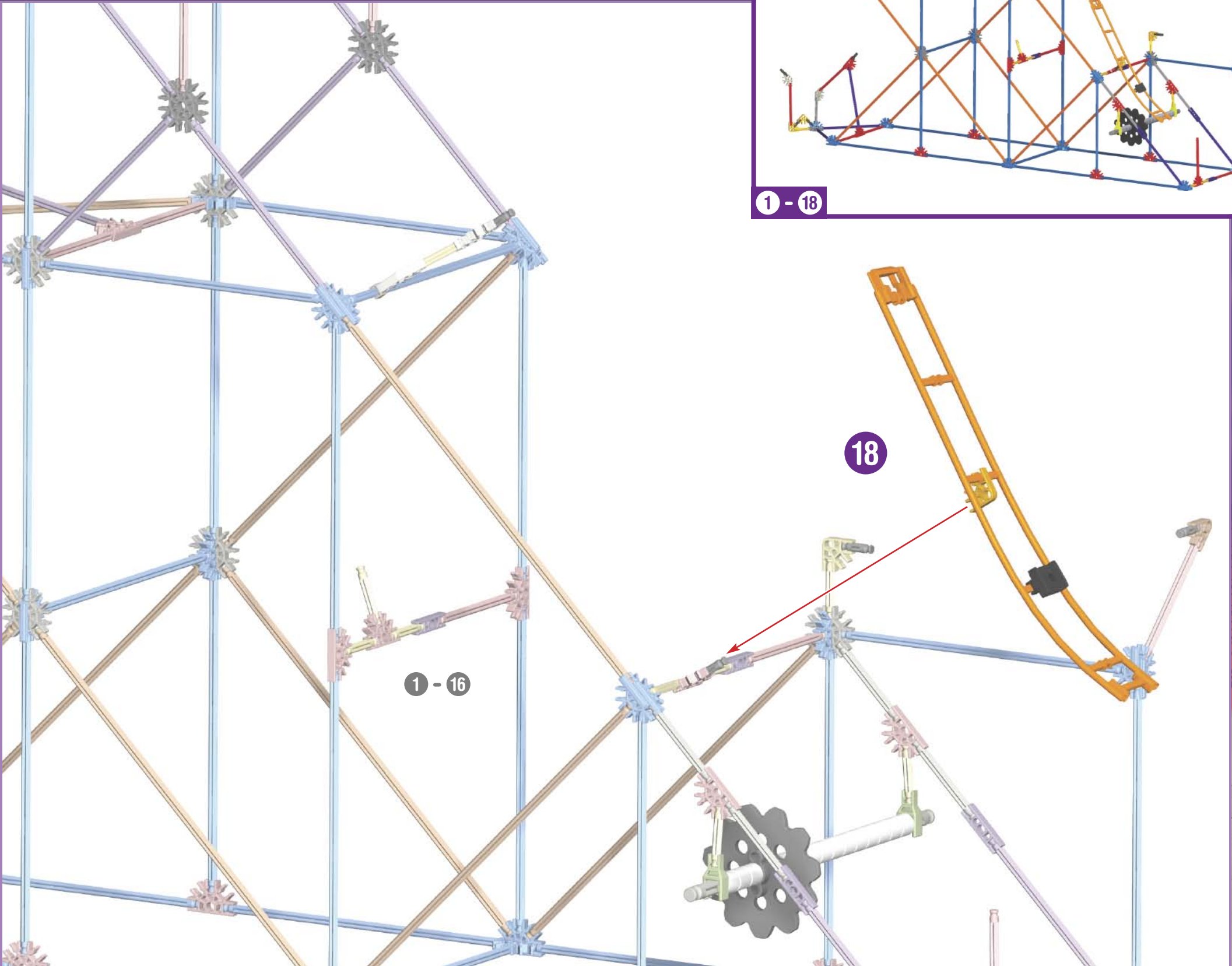
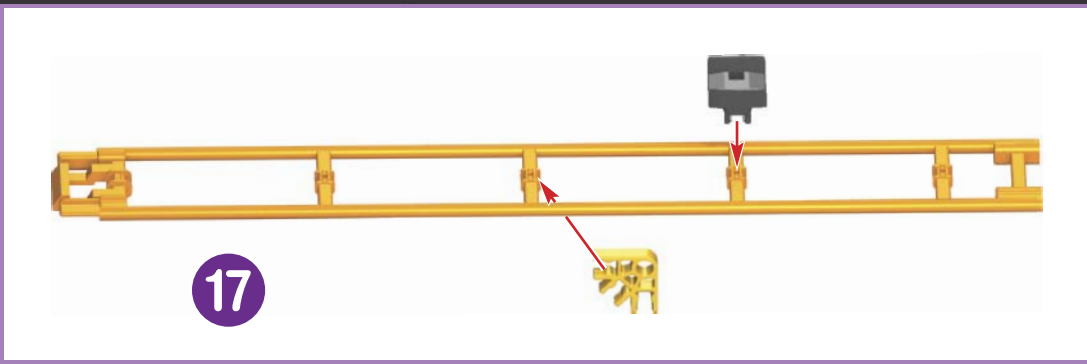

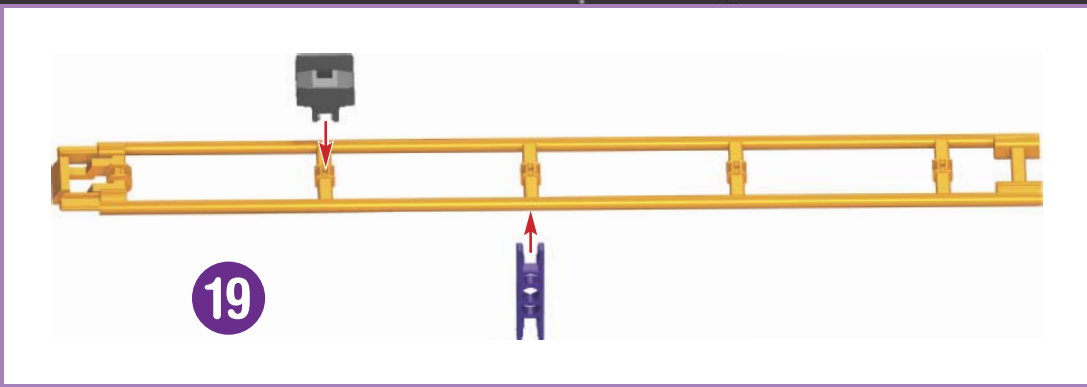

19

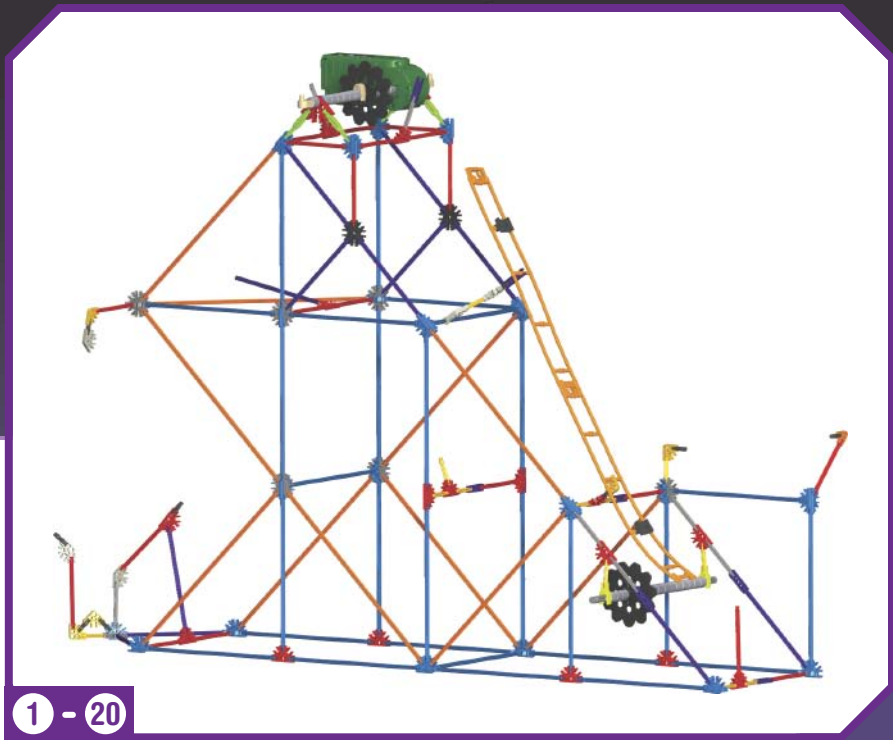

1 - 20

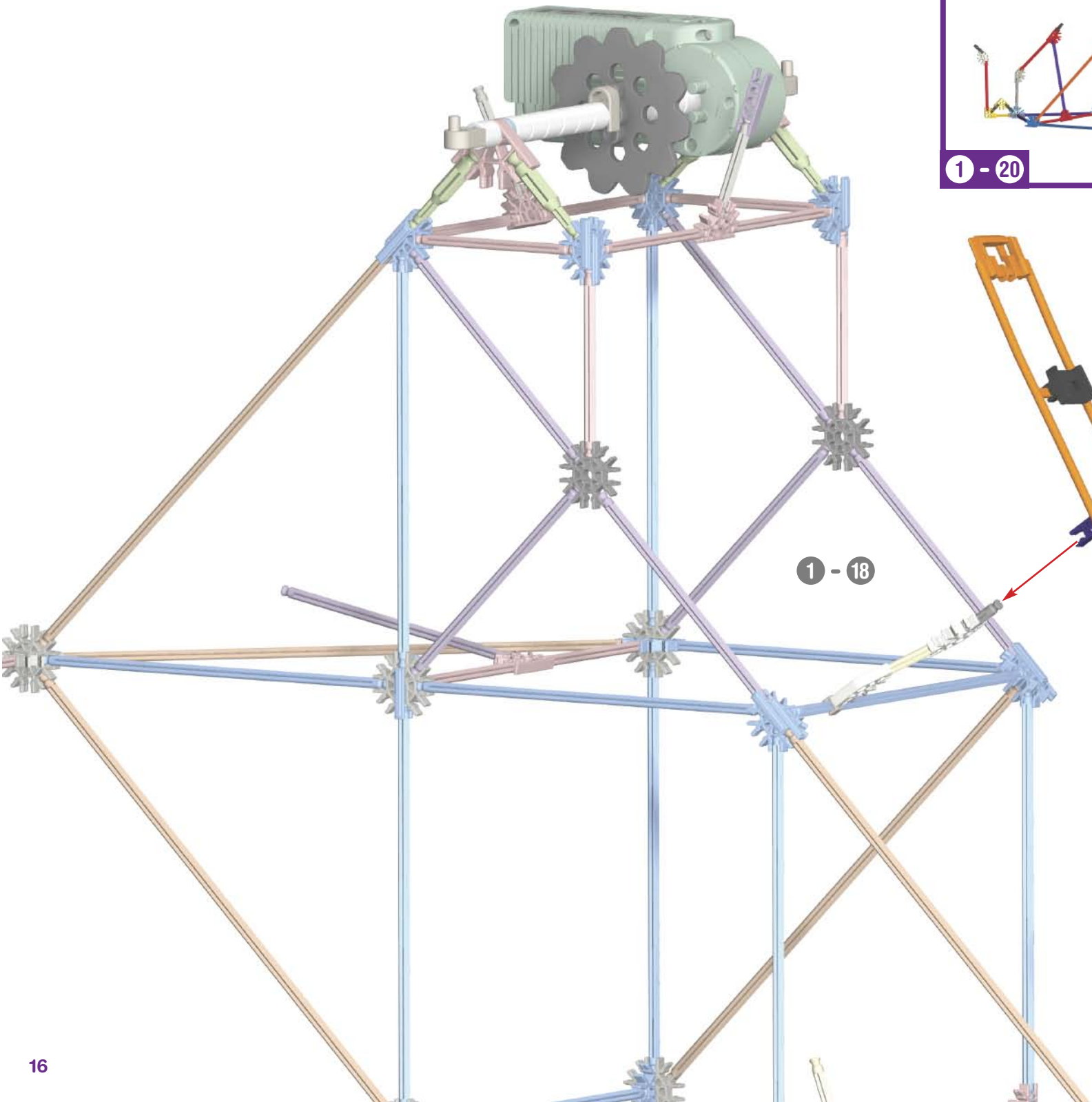

1 - 18



20

(EN) Always join this end of the track to the previous track piece first, then connect the rest of the track to the tower.

(FR) Connecte toujours le côté supérieur du circuit contre le côté supérieur tout au long de la construction.

(ES) Al construir, conecta siempre la pista de lado superior a lado superior.

(DE) Die einzelnen Schienenstücke müssen immer mit der Oberseite nach oben zeigen, wenn sie miteinander verbunden werden.

(IT) Collega sempre la rotaia parte superiore a parte superiore in tutta la costruzione.

(PT) Liga sempre a face superior da pista à face superior durante a montagem.

(NL) Maak steeds de bovenkant van het spoor vast aan de bovenkant tijdens de opbouw.

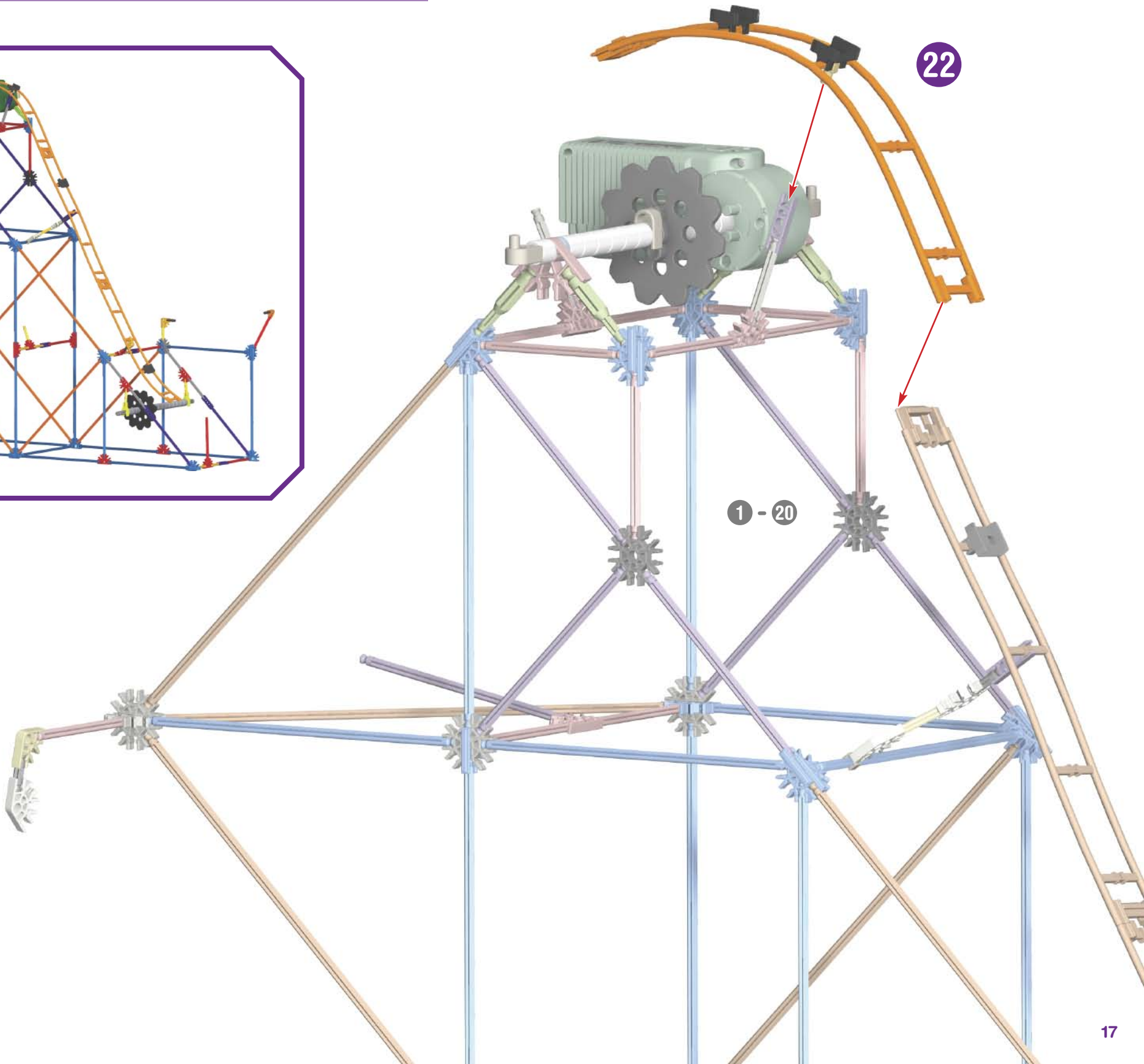
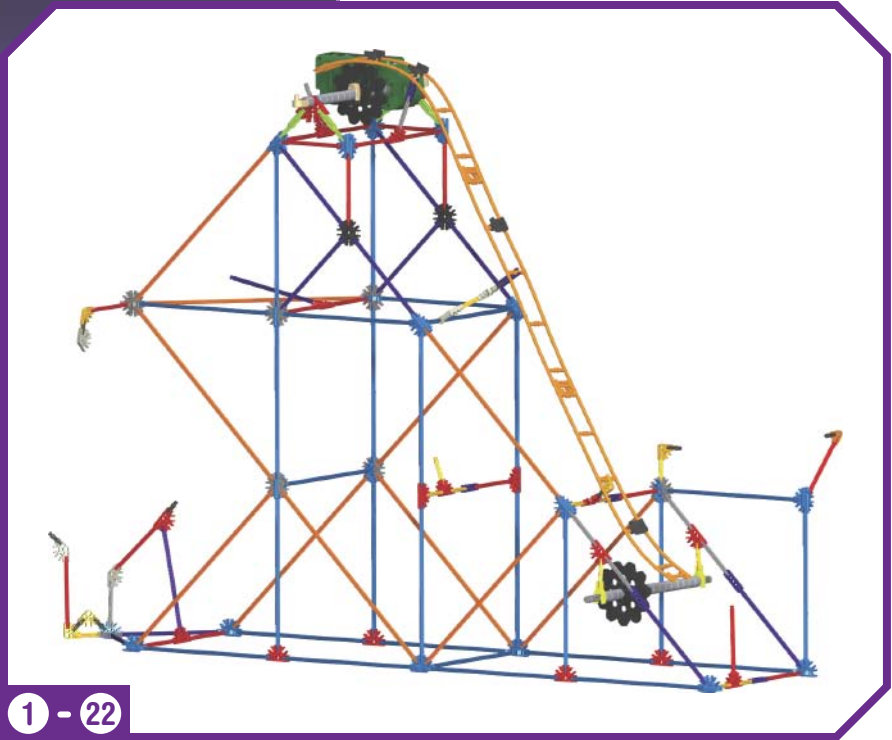
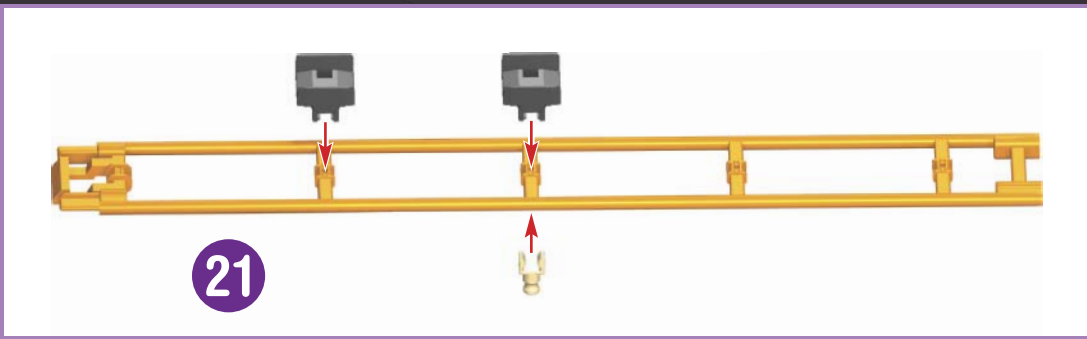

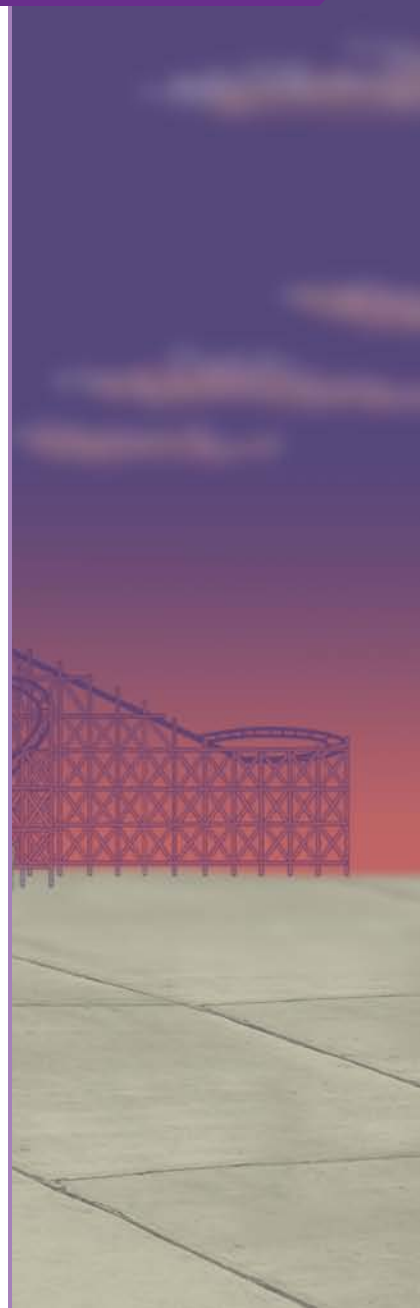
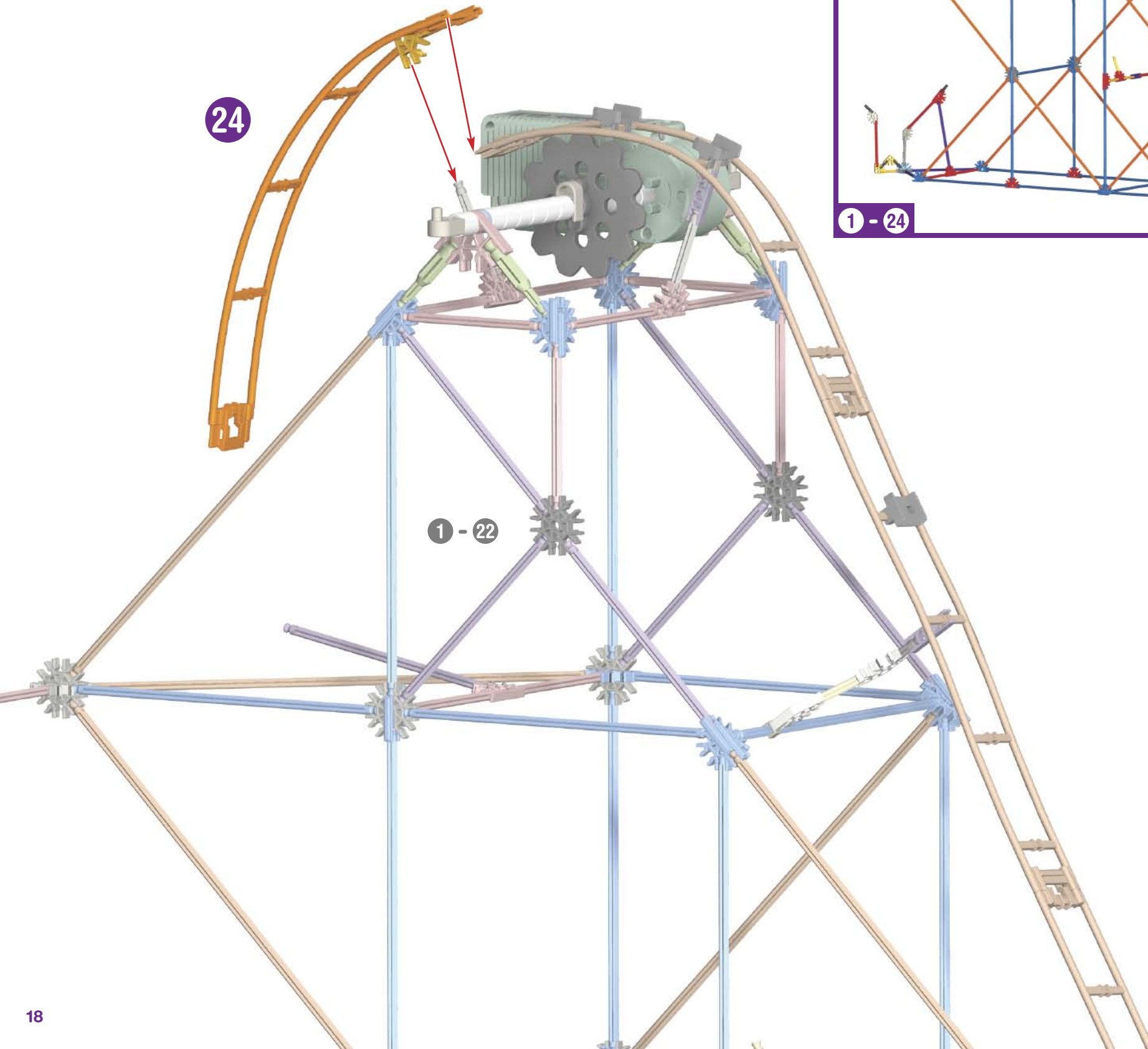
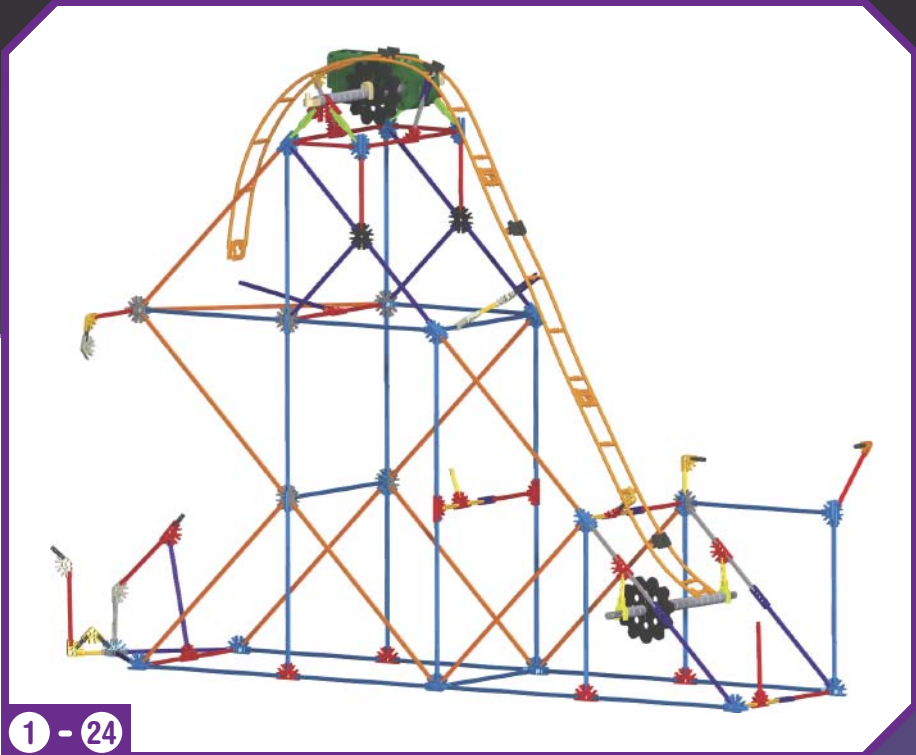

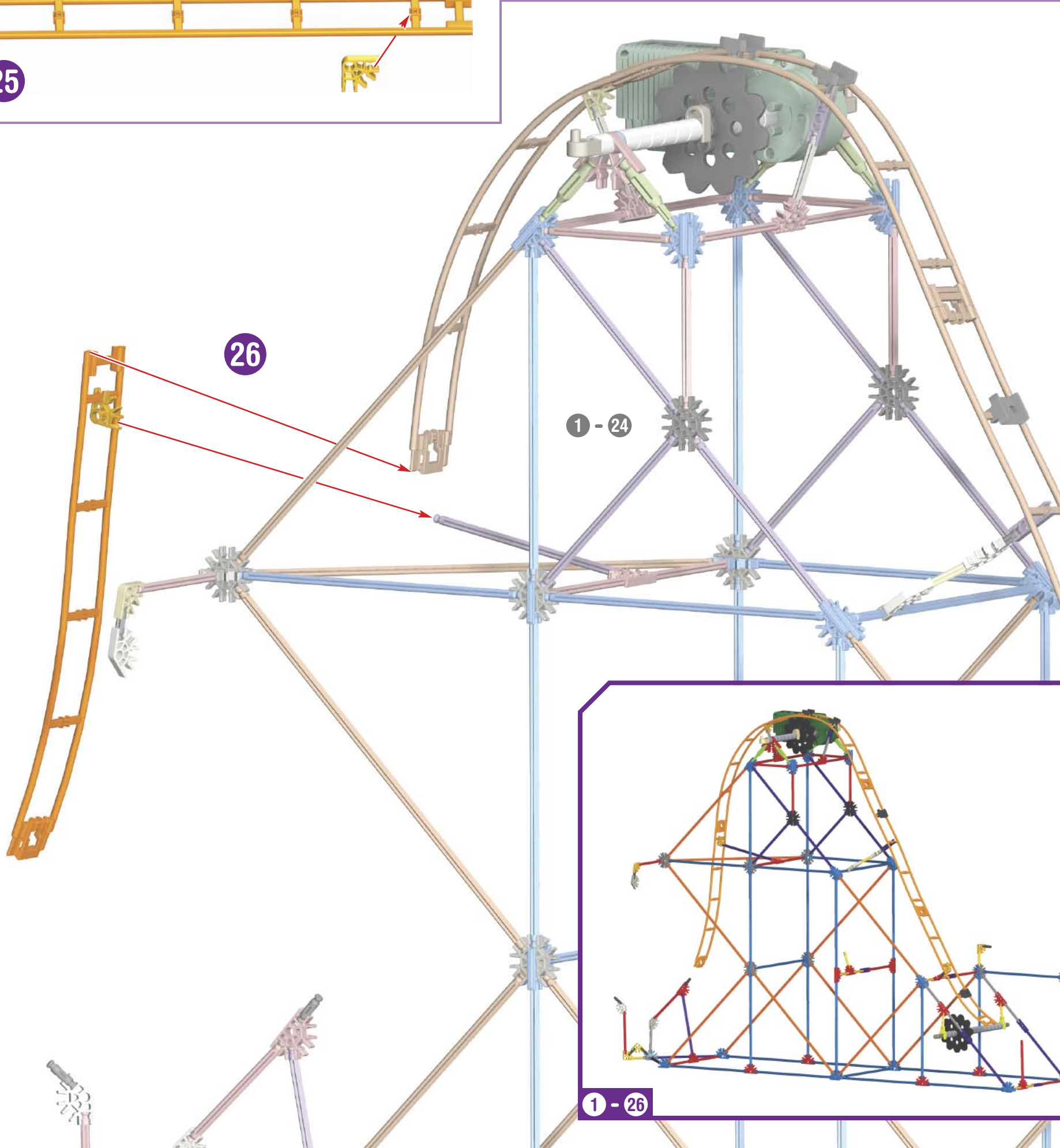

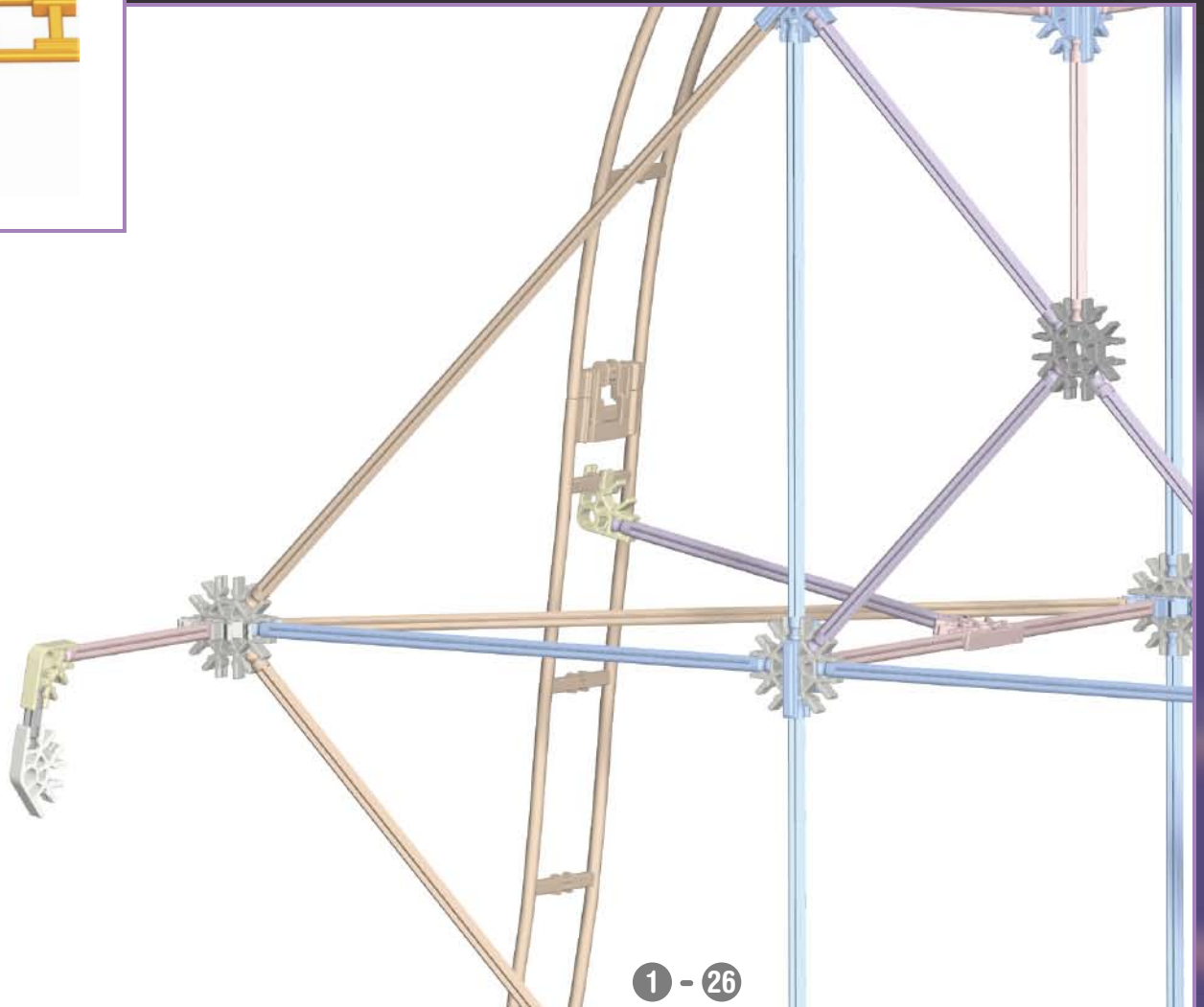
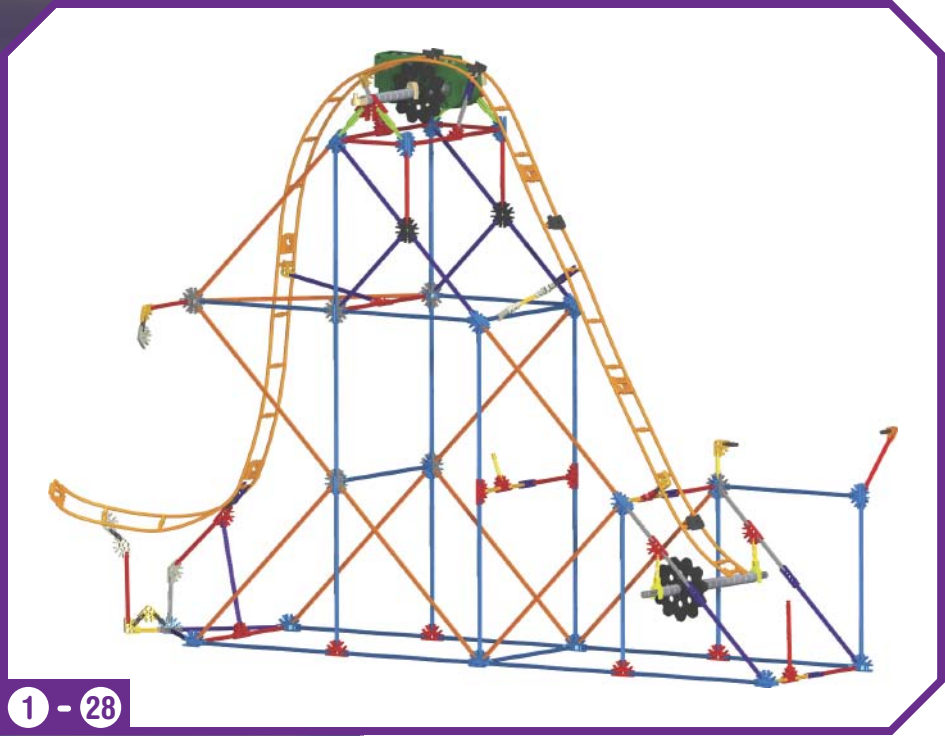



29



30

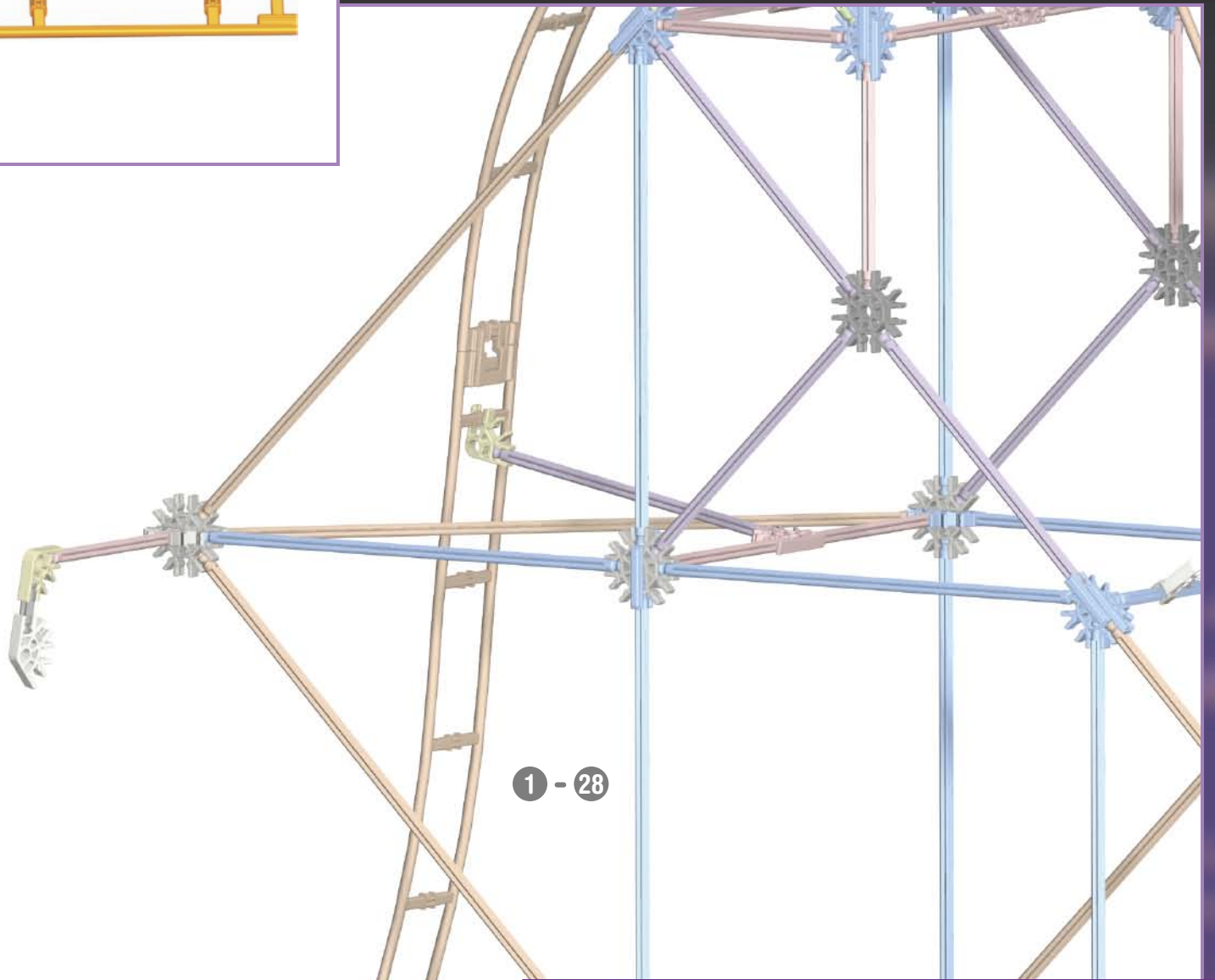

1 - 28

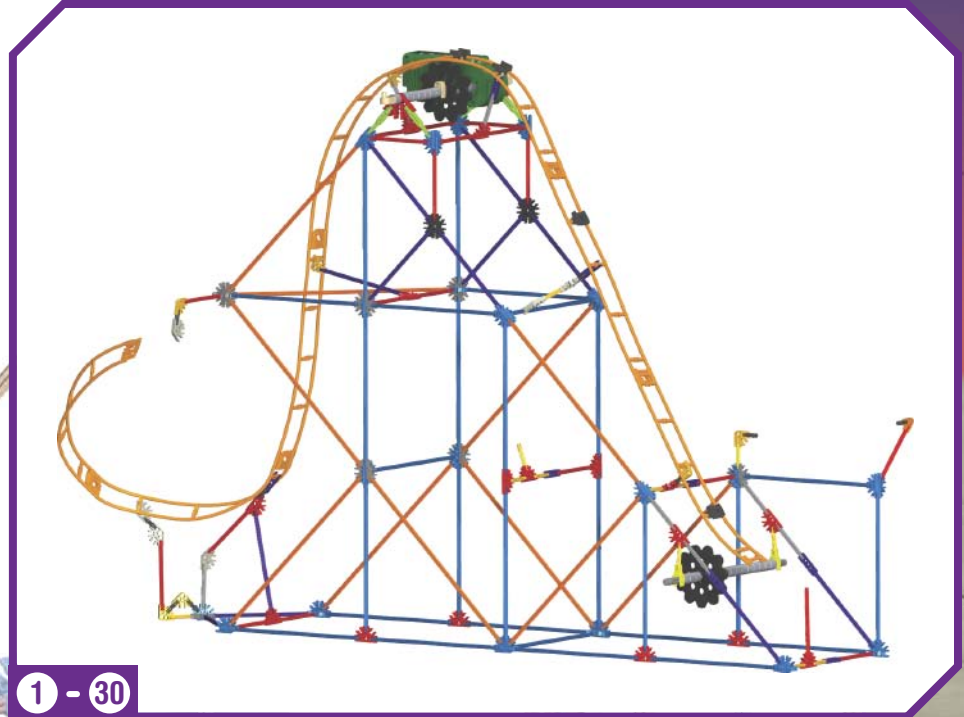

1 - 30

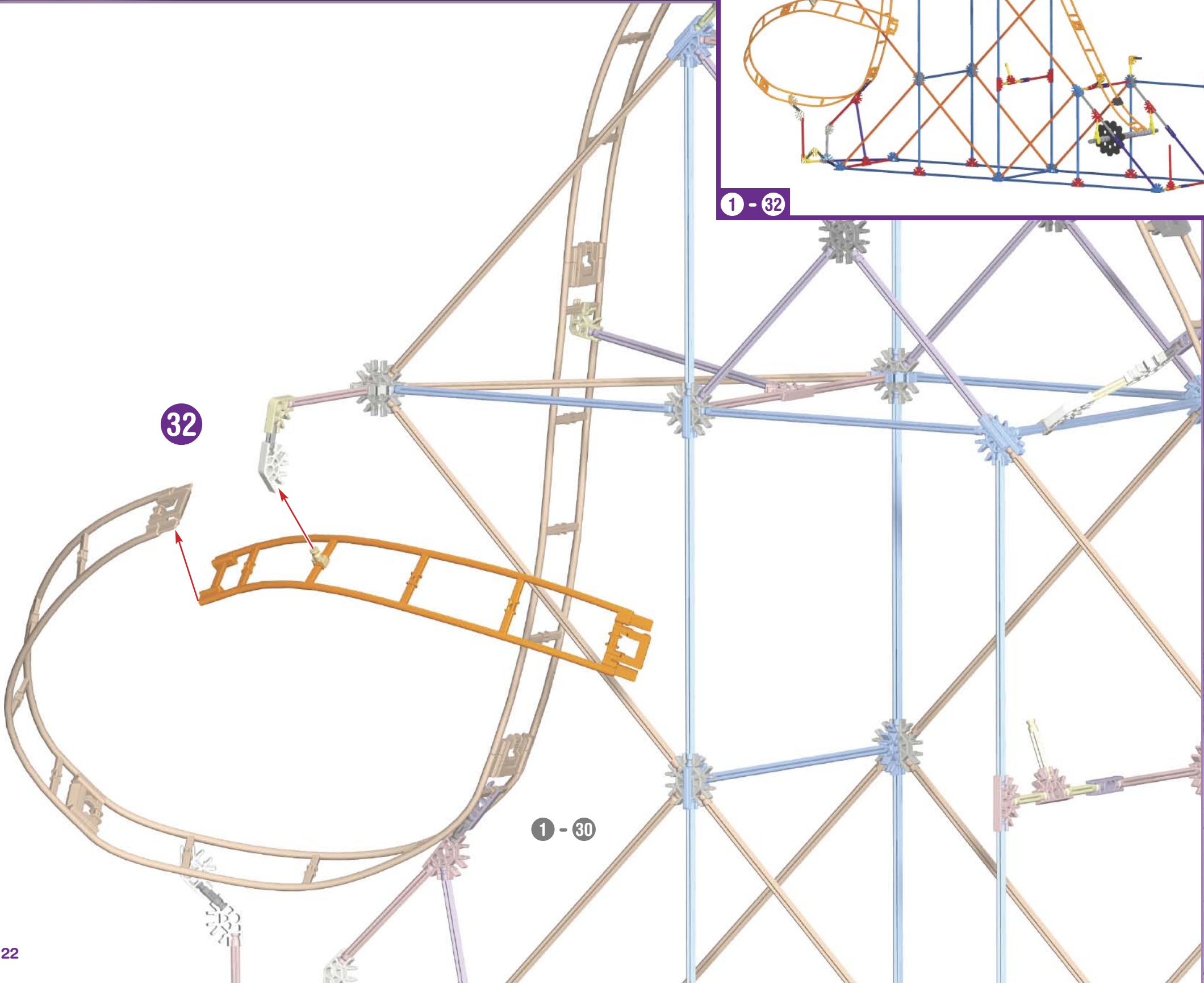
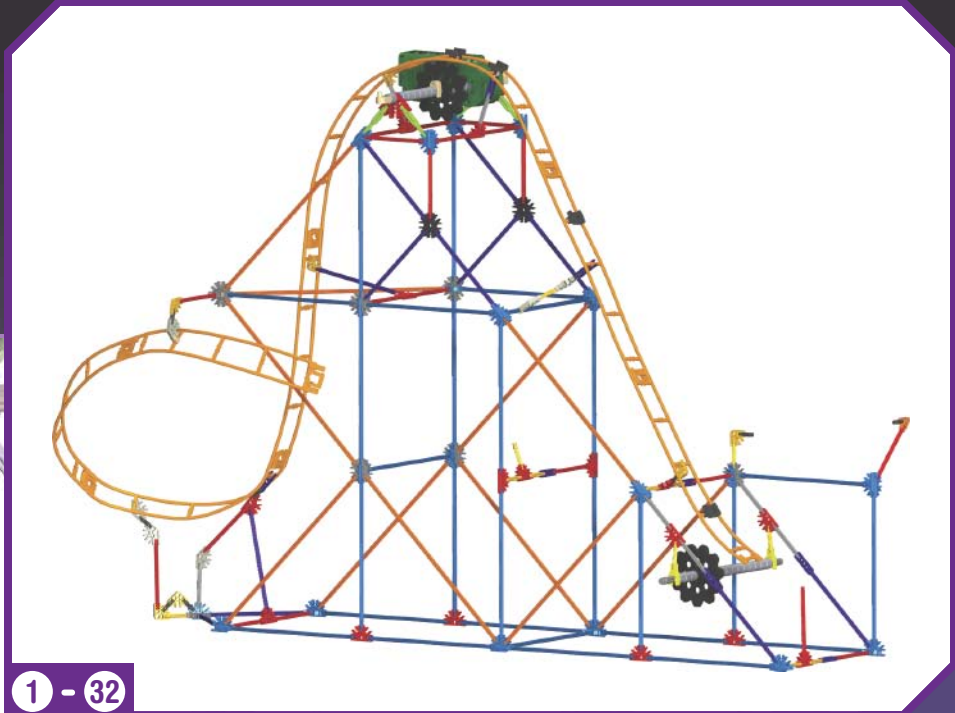

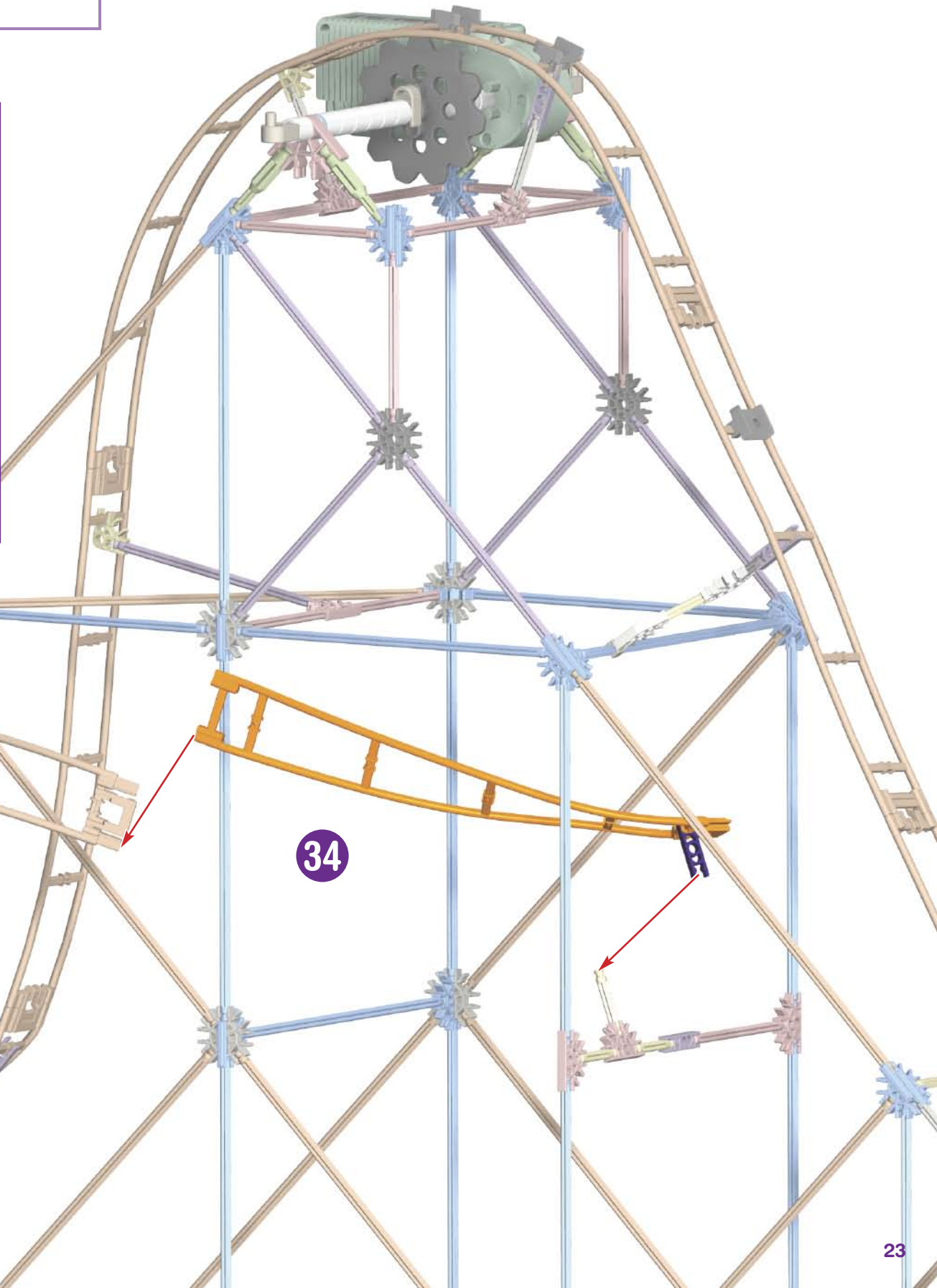
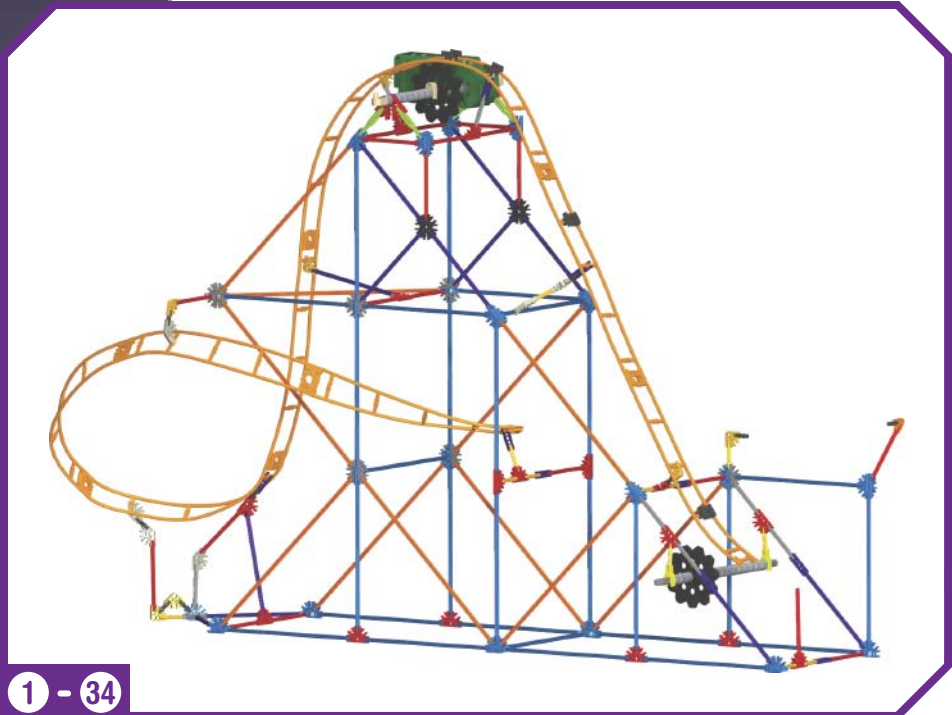

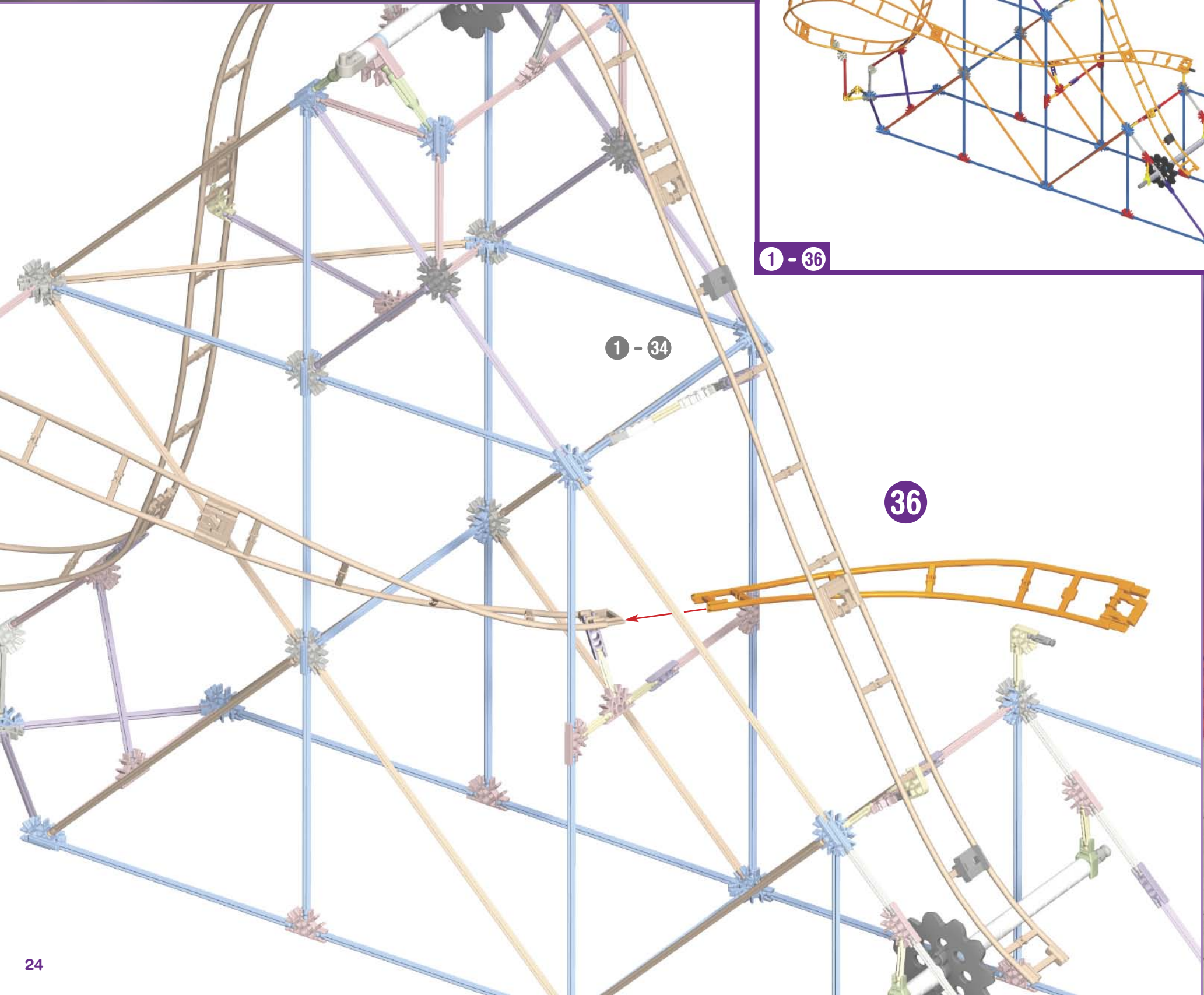
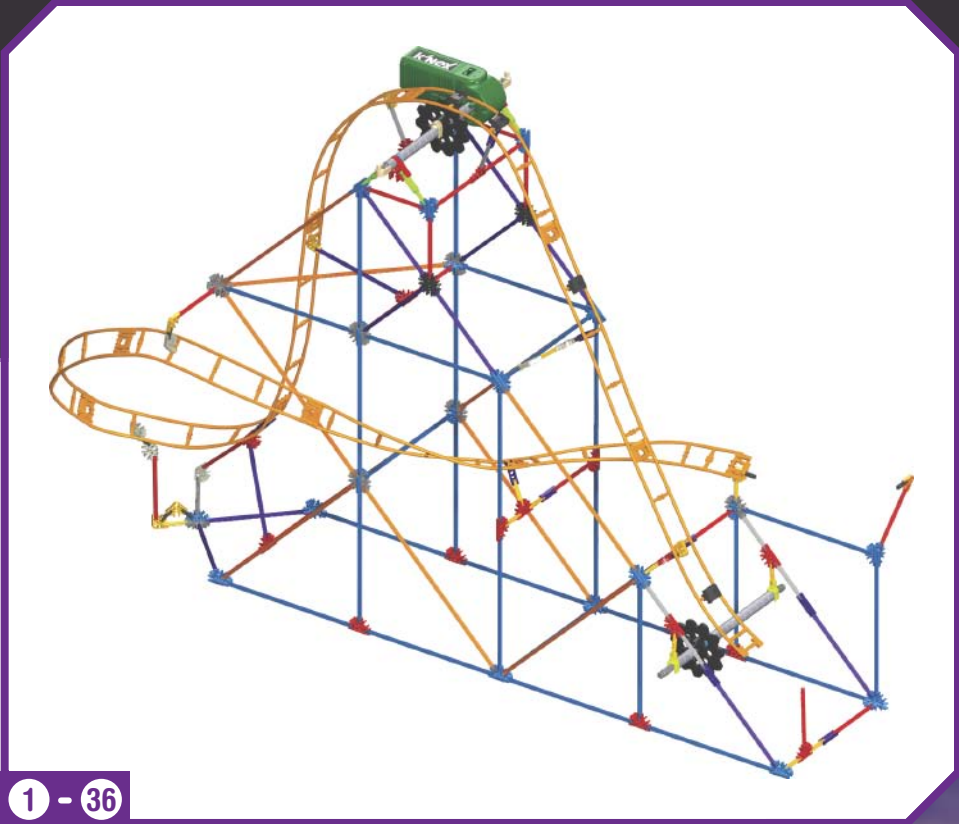

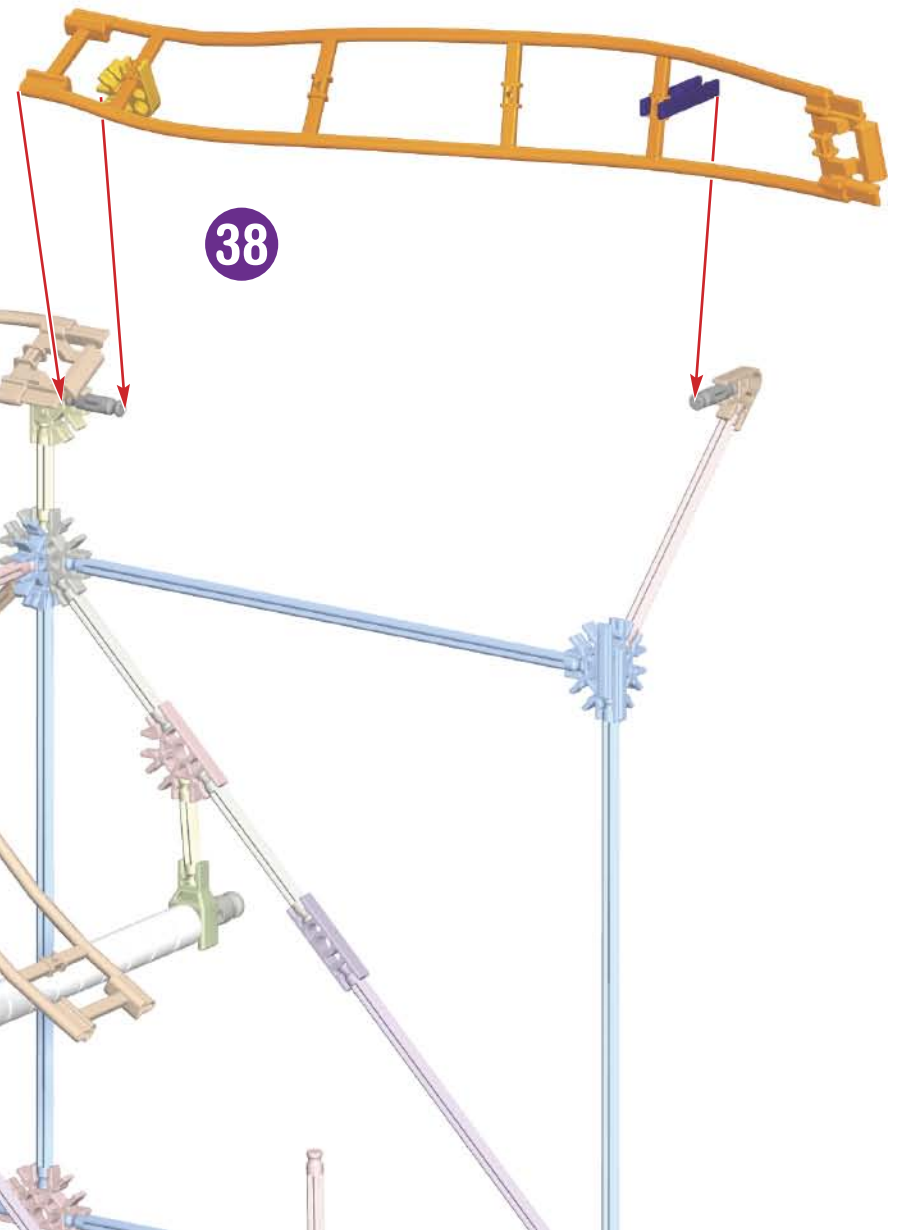
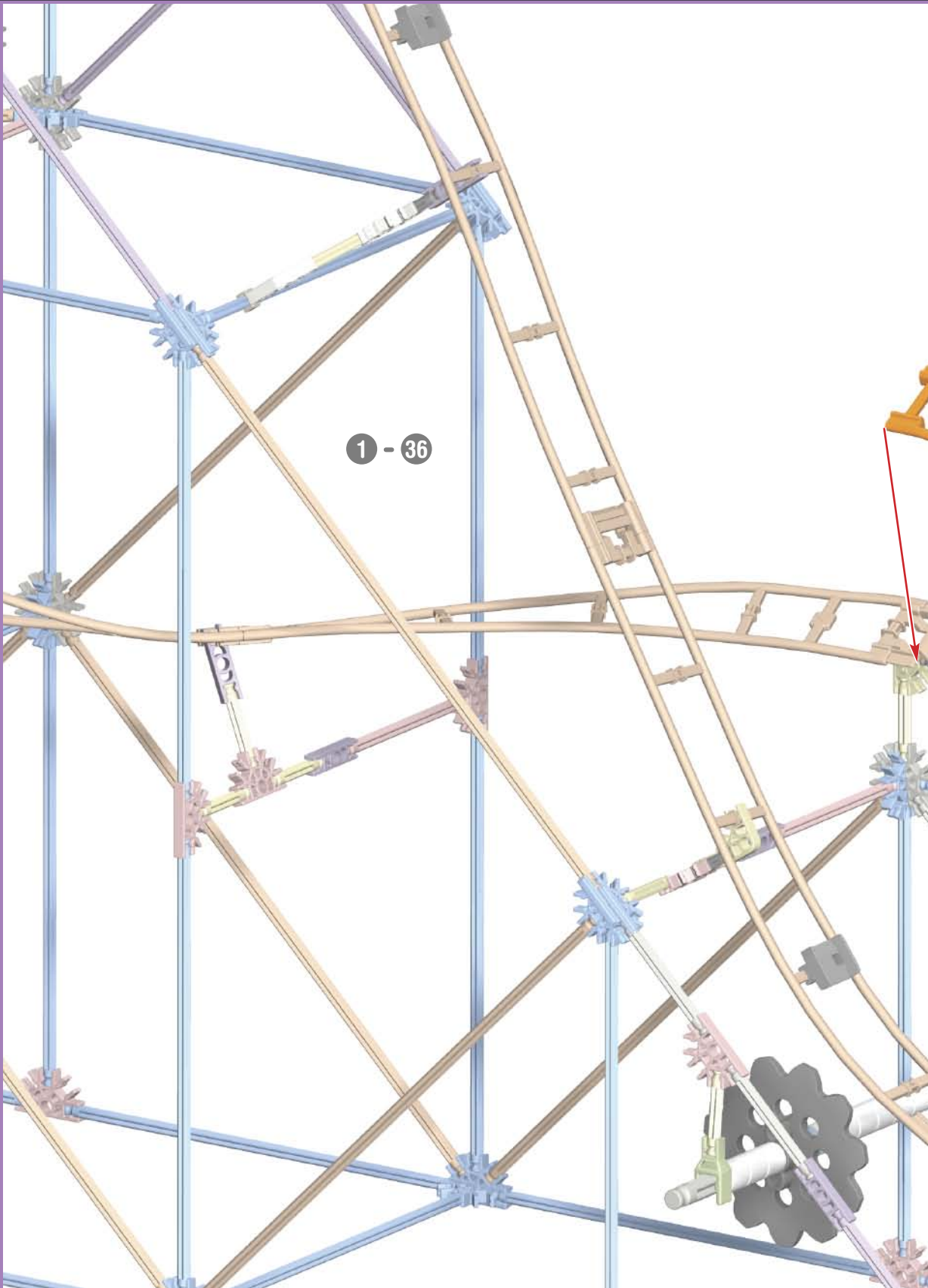
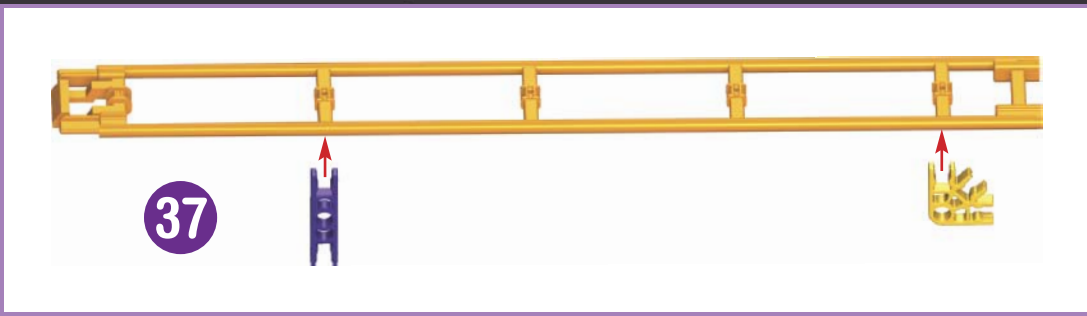



39

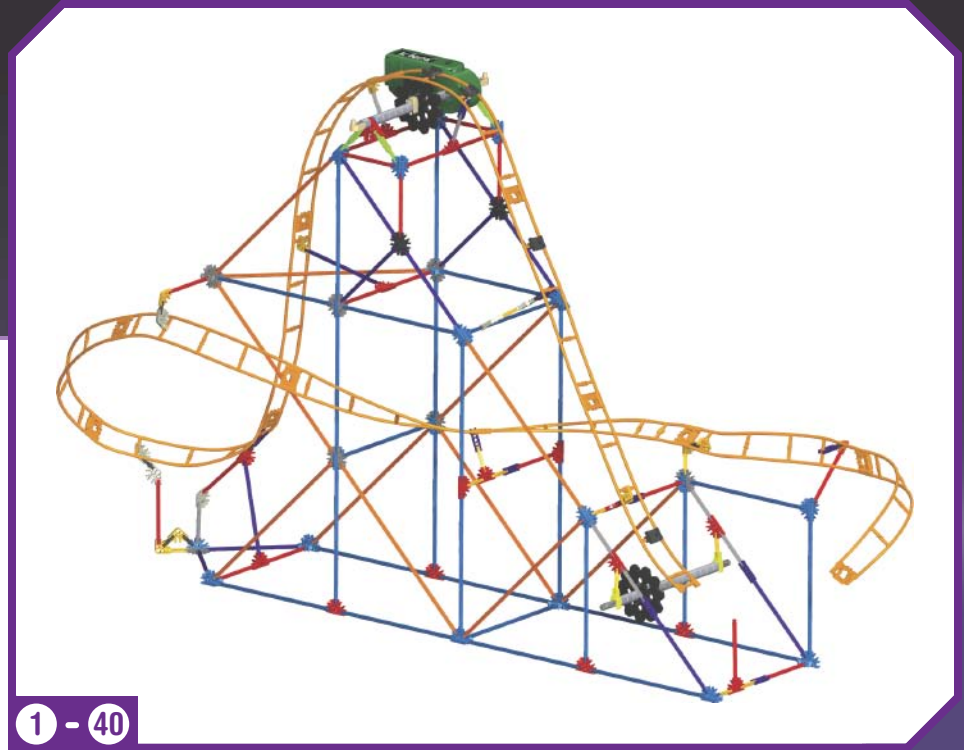

1 - 40

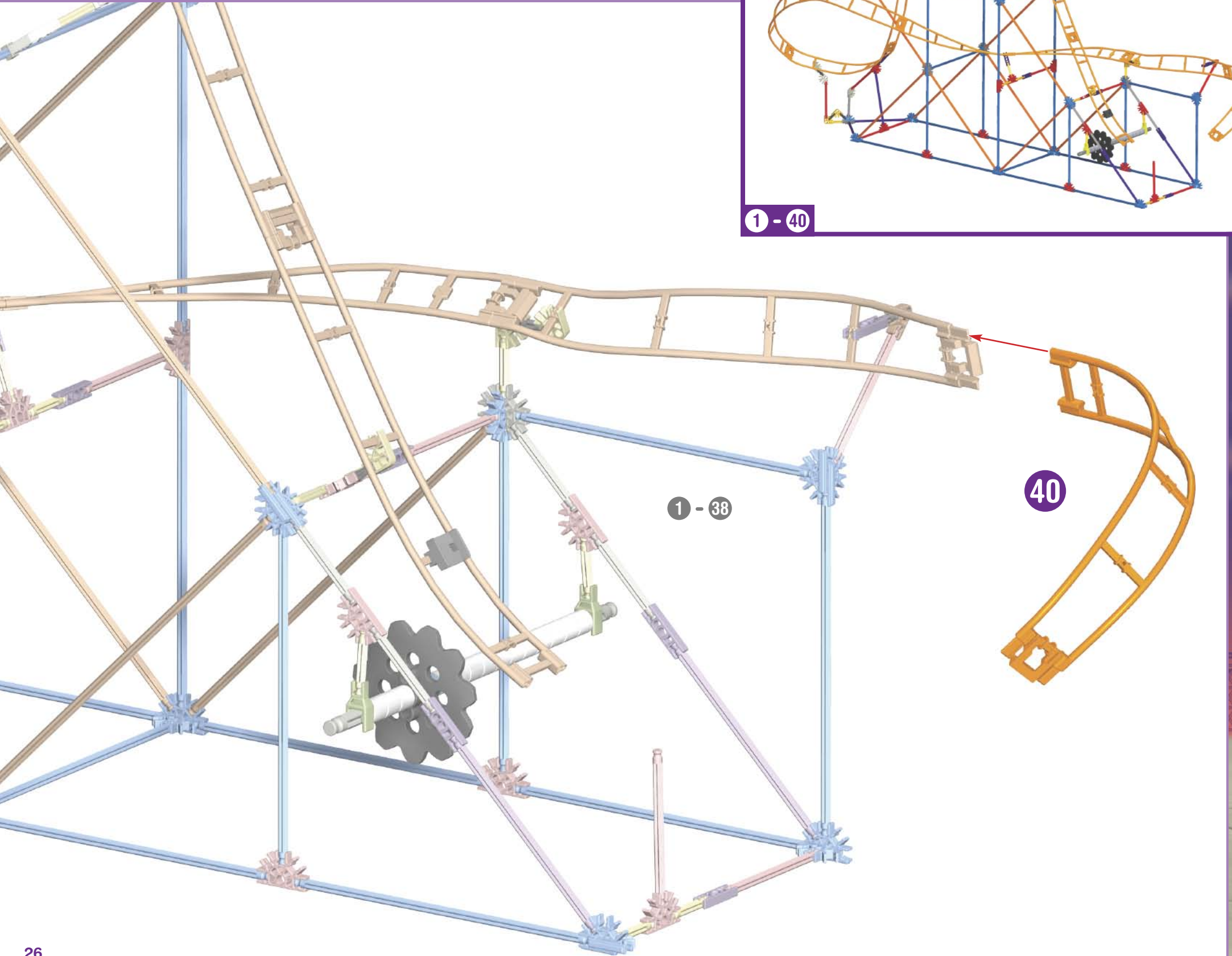

1 - 38

40

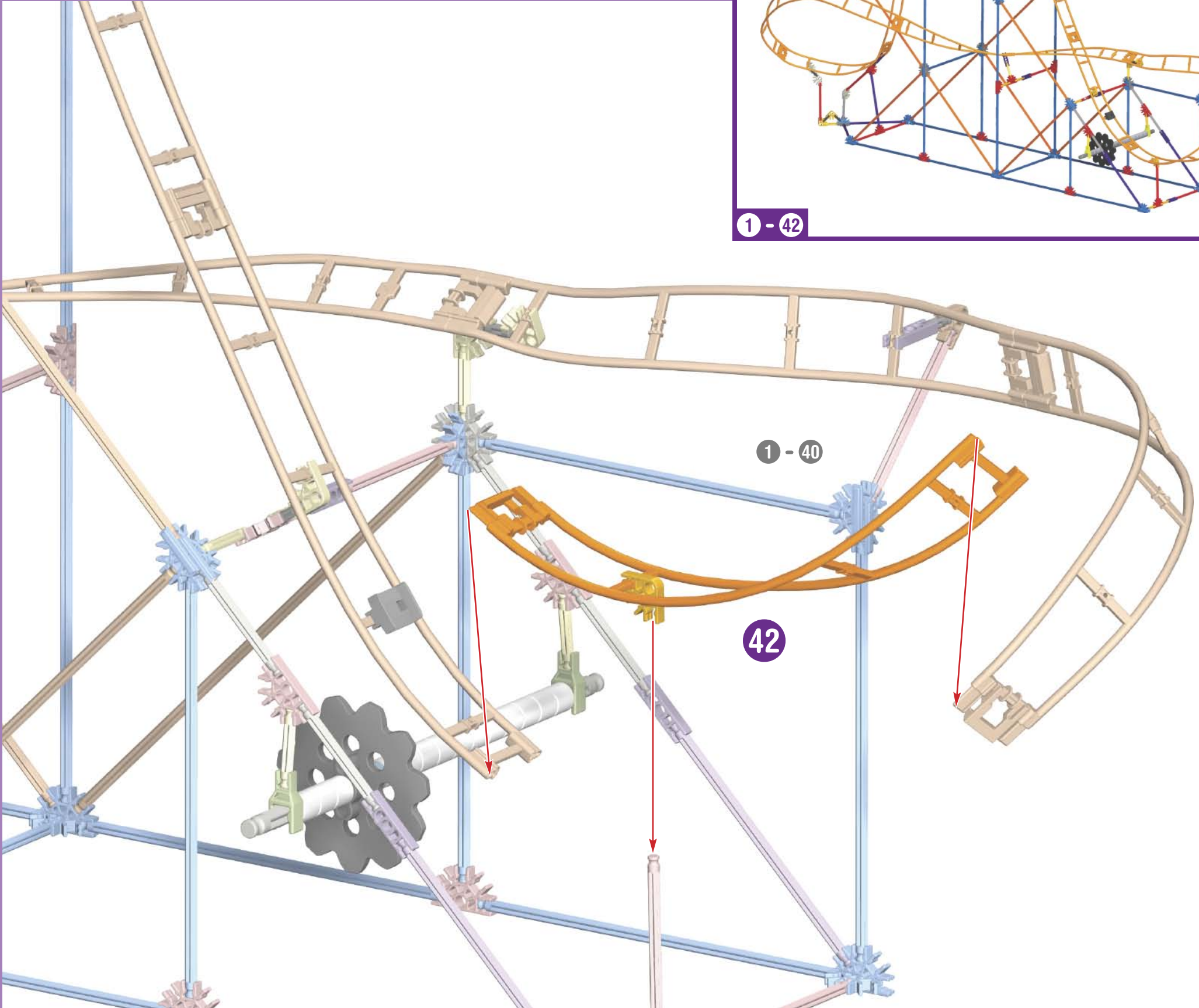
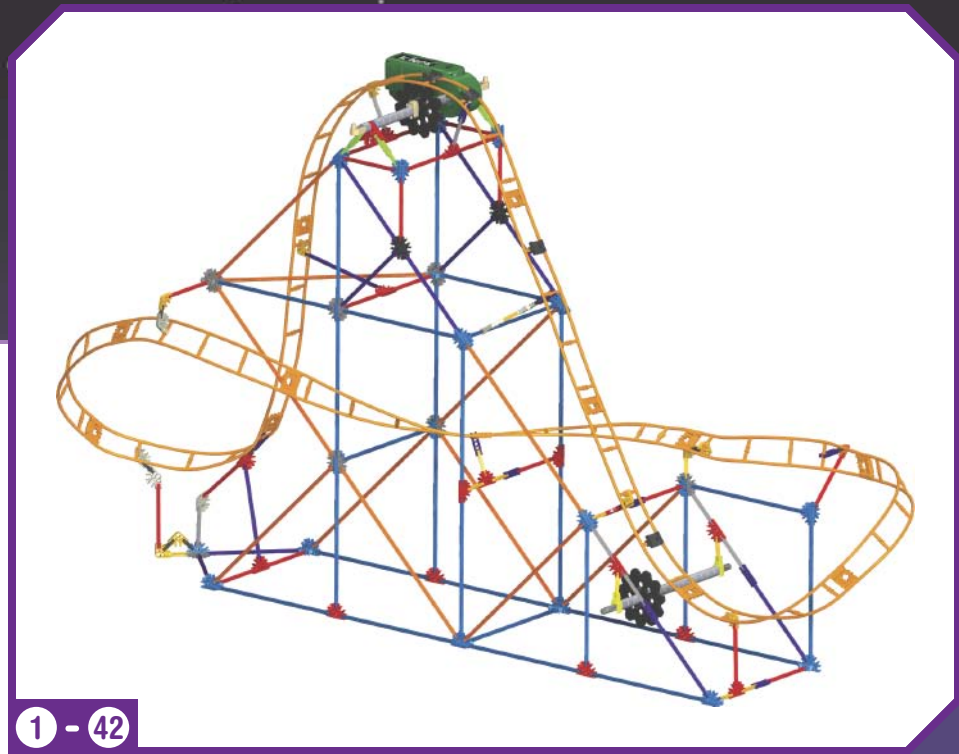



- Ⓔ **IMPORTANT:** Attach all the chain links in the same direction.
- Ⓕ **IMPORTANT :** Attache les chaînons dans le même sens.
- Ⓖ **IMPORTANTE:** Conecta los Eslabones de la Cadena en la misma dirección.
- Ⓝ **WICHTIG:** Befestige die Kettenglieder immer in die gleiche Richtung.
- Ⓢ **IMPORTANTE:** Collegare le maglie della catena nella stessa direzione.
- Ⓟ **IMPORTANTE:** Prende os Elos da Corrente seguindo a mesma direção.
- Ⓝ **BELANGRIJK:** Maak de ketenschakels vast in dexelfde richting.

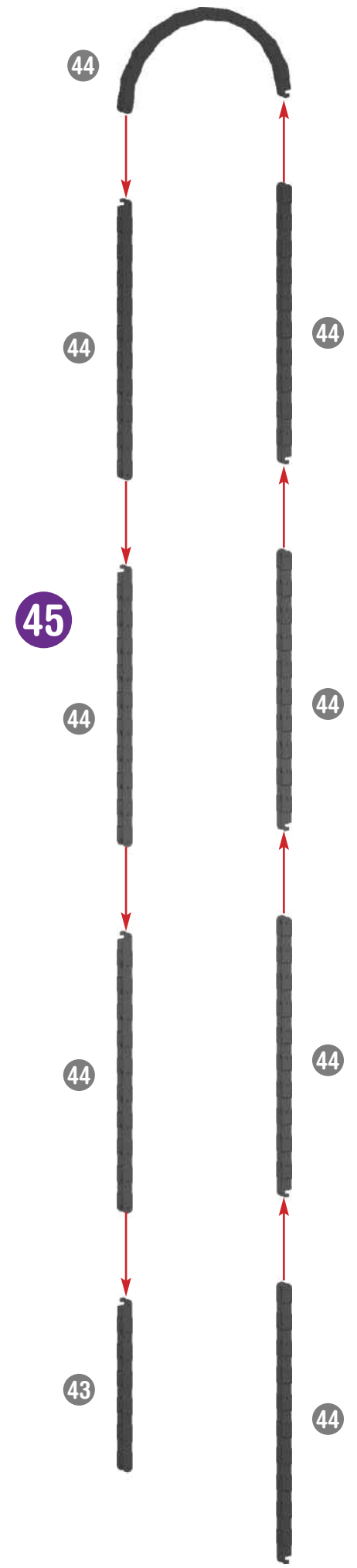
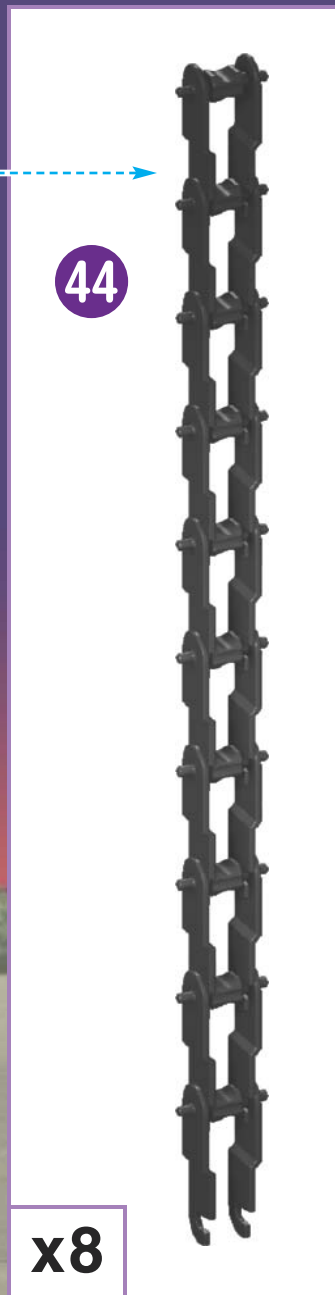
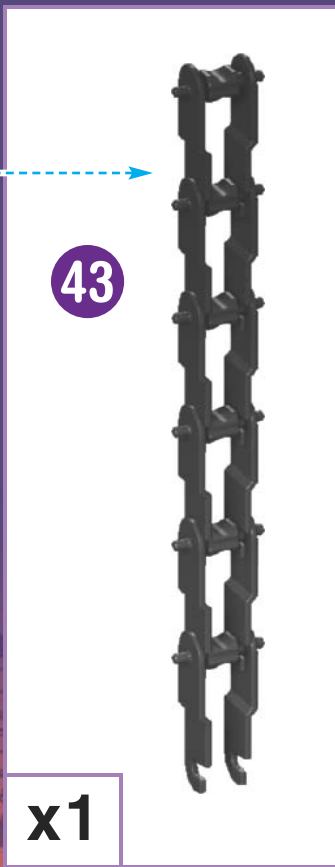

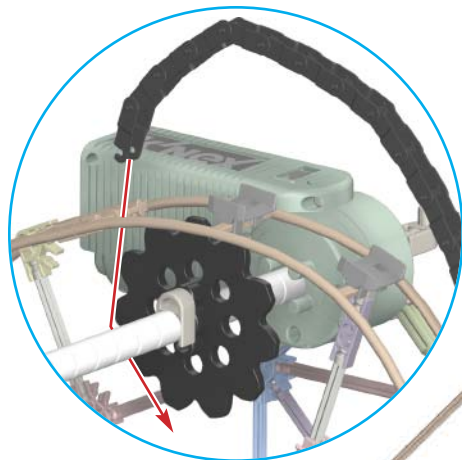

46

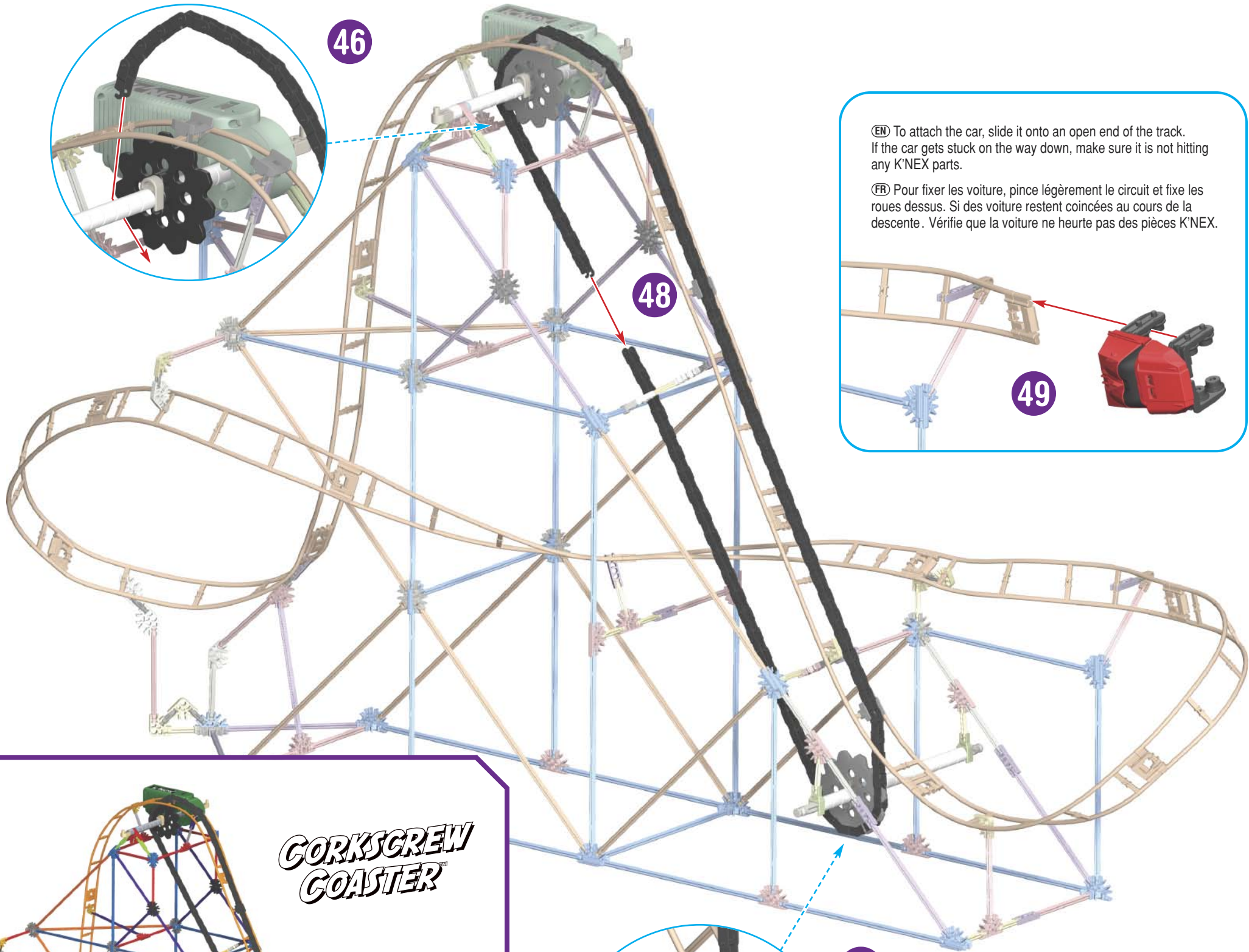

48

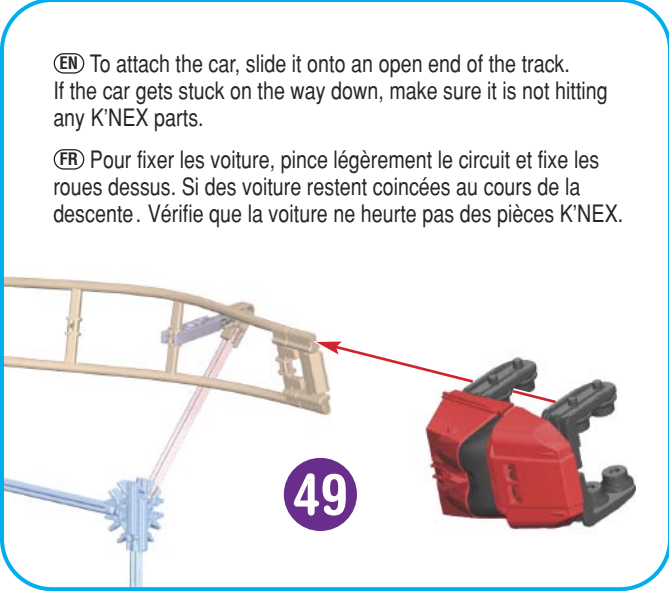

49

Ⓔ To attach the car, slide it onto an open end of the track. If the car gets stuck on the way down, make sure it is not hitting any K'NEX parts.

Ⓕ Pour fixer les voiture, pince légèrement le circuit et fixe les roues dessus. Si des voiture restent coincées au cours de la descente. Vérifie que la voiture ne heurte pas des pièces K'NEX.

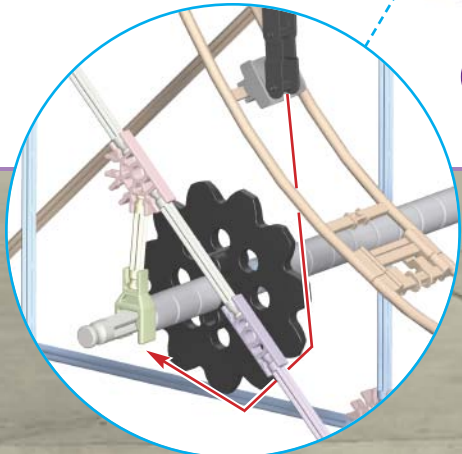

47

**CORKSCREW
COASTER™**



(FR) **Français**

(Page 2)

Informations importantes pour les parents et les enfants

Garde ces instructions à portée de la main. Elles comportent d'importantes informations de sécurité.

Lis tous les avertissements et les instructions avant de commencer le montage et l'exploitation du modèle.

AVERTISSEMENT : DANGER D'ÉTOUFFEMENT - Petites pièces. Ne convient pas aux enfants de moins de 3 ans.

ATTENTION : Garde les cheveux, les doigts, la figure et les vêtements à l'écart de toutes les pièces mobiles.

ATTENTION : Faire attention de ne pas renverser le modèle. Le modèle devrait être placé sur une surface plate et dure.

- Partage l'expérience K'NEX avec ton enfant et fais du montage K'NEX un agréable projet de famille.
- Prends ton temps lors du montage. Ne te presse pas.
- Essaye de situer ton modèle dans le même sens que les instructions durant le montage.
- Le produit et les couleurs peuvent varier.

Informations Pile

ATTENTION :

- S'assurer d’installer les piles correctement et de suivre toujours les directives des fabricants du jouet et des piles.
- Ne pas mélanger des piles neuves avec des piles usées. Ne pas mélanger des pilesalcalines avec des piles standard (Leclanché), ou des piles rechargeables (au nickel-cadmium). Il convient d’utiliser uniquement des piles du type recommandé ou d’un type équivalent.
- Retirer toujours les piles faibles ou mortes du produit ; ne pas faire court-circuiter lesterminaux.
- Installer les piles en respectant la polarité (+/-) comme l'indique le schéma.

Conseils importants

- Les piles alcalines sont recommandées.
- l est déconseillé d'utiliser des piles rechargeables.
- Retirer les piles rechargeables du jouet avant de les recharger; elles doivent être chargées exclusivement en présence d’un adulte.
- Les piles qui ne sont pas rechargeables ne doivent pas être rechargées.
- Veiller à ce que les éléments restent à l’abri de la poussière ; ne pas les plonger dans l’eau ; ne pas utiliser dans l’eau.

ATTENTION : Ne pas laisser les piles dans le produit pendant plus de 10 jours. Les piles peuvent se déformer et s'oxyder.

(ES) **Español**

(Página 2)

Información importante para los padres y niños

Guarda estas instrucciones en un sitio conveniente. Contienen información importante de seguridad. Lee todas las advertencias e instrucciones antes de comenzar a construir y operar este modelo.

ADVERTENCIA: PELIGRO DE ASFIXIA - Piezas pequeñas. No es para niños menores de 3 años.

PRECAUCIÓN: Mantén el cabello, los dedos, la cara y la ropa alejada de las piezas móviles.

PRECAUCIÓN: Tenga cuidado para no inclinar el modelo sobre. El modelo se debe colocar en una superficie plana y dura.

- Compartan la experiencia K'NEX con su niño y hagan que la construcción con K'NEX sea una divertida aventura de toda la familia.
- Dedica tiempo a disfrutar el proceso de construcción. ¡No te apresures!
- Mientras construyes, trata de colocar tu modelo en la misma dirección que se muestra en las instrucciones.
- El producto y los colores pueden variar.

Información acerca de las pilas

PRECAUCIÓN:

- Asegúrese de insertar las pilas correctamente y de siempre seguir las instrucciones del fabricante del juguete y de las pilas.
- No mezcle pilas viejas con nuevas, ni pilas alcalinas, estándar (carbón-cinc) o recargables (níquel-cadmio). Se debe usar solamente pilas del mismo tipo, o las que se recomienden como equivalentes.
- Siempre retire las pilas débiles o gastadas del producto; no forme cortocircuito en los puntos de intercambio.
- Inserte las pilas de acuerdo con los esquemas de polaridad (+/-).

Consejos importantes

- Se recomiendan las pilas alcalinas.

- Ne pas jeter les piles dans le feu ; elles risqueraient de fuir ou d’exploser et d’entraîner des blessures.
- Retirer toutes les piles si le jouet restera inutilisé pendant longtemps.
- Ne mettez pas les petites tiges dans les trous du moteur, elles endommageraient le moteur et il n’est pas possible de les enlever.
- Aidez l’environnement en jetant votre produit et son emballage de manière responsable. Le symbole de la poubelle à roulettes indique qu’il ne faut pas jeter le produit et les piles avec les ordures ménagères car ils contiennent des substances pouvant être nocives à l’environnement et à la santé. Veuillez utiliser les points de collecte de déchets ou les centres de tri désignés lorsque vous jetez l’article ou les piles.

Comment mettre et retirer des piles

- Introduis deux piles AA (ou LR6) comme l'indique le schéma.

ATTENTION : Ne pas laisser les piles dans le produit pendant plus de 10 jours. Les piles peuvent se déformer et s'oxyder.

Notions de base K'NEX pour le montage

Démarre ta construction

Pour commencer ton modèle, trouve l’étape numéro 1 et suis les numéros. Chaque pièce a sa propre forme et sa propre couleur. Regarde les illustrations, trouve les pièces qui correspondent à ce que tu vois et assemble-les. Pour t’aider pendant que tu construis, oriente ton modèle dans le même sens que les instructions. Les flèches t’indiquent où les pièces s’assemblent, mais les points de raccordement n’ont pas tous des flèches. Les pièces de couleur délavée sont celles que tu as déjà assemblées.

Connecteurs

Tu peux assembler ces connecteurs tout à fait uniques en les faisant glisser l’un avec l’autre. Pousse fort jusqu’à ce que tu entendes un « clic ». Lis les instructions attentivement et positionne-les horizontalement ou verticalement, en suivant exactement les illustrations.

Espaceurs

Il y a des endroits sur ton modèle ou tu auras besoin de te servir d’espaceurs. Assure-toi d’utiliser la bonne couleur et le nombre d’espaceurs indiqué sur les instructions.

Chaîne

Assure-toi de fixer tous les maillons de la chaîne dans le même sens.

Liste des pièces

Avant de commencer à construire, assure-toi de comparer les pièces dans ta boîte à la liste de pièces fournie ici. S’il manque quelque chose, téléphone-nous ou écris-nous en te servant des informations figurant au verso de la notice. Nous sommes là pour t’aider !

Conectores

Se puede juntar estos conectores especiales deslizándolos. Empujar ligeramente hasta oír un "clic". Hace falta prestar mucha atención a las instrucciones y posicionar los conectores horizontal o verticalmente exactamente tal como se muestrán.

Lista de piezas

Antes de empezar con la construcción, asegúrate de comparar las piezas en tu conjunto con la lista de las piezas aquí. Si faltan algunas, llámanos o escríbenos siguiendo las instrucciones en la página trasera. Estamos aquí para ayudarte.

(Página 29)

Para sujetar los Coches, aprieta la Pista levemente y engancha las ruedas en la Pista. Si los coches quedan atascados mientras van hacia abajo: Asegúrate de que el coche no esté golpeando ninguna de las piezas K'NEX.

ATTENTION : Ne pas laisser les piles dans le produit pendant plus de 10 jours. Les piles peuvent se déformer et s'oxyder.

ATTENTION : Ne pas laisser les piles dans le produit pendant plus de 10 jours. Les piles peuvent se déformer et s'oxyder.

ATTENTION : Ne pas laisser les piles dans le produit pendant plus de 10 jours. Les piles peuvent se déformer et s'oxyder.

ATTENTION : Ne pas laisser les piles dans le produit pendant plus de 10 jours. Les piles peuvent se déformer et s'oxyder.

ATTENTION : Ne pas laisser les piles dans le produit pendant plus de 10 jours. Les piles peuvent se déformer et s'oxyder.

ATTENTION : Ne pas laisser les piles dans le produit pendant plus de 10 jours. Les piles peuvent se déformer et s'oxyder.

ATTENTION : Ne pas laisser les piles dans le produit pendant plus de 10 jours. Les piles peuvent se déformer et s'oxyder.

ATTENTION : Ne pas laisser les piles dans le produit pendant plus de 10 jours. Les piles peuvent se déformer et s'oxyder.

ATTENTION : Ne pas laisser les piles dans le produit pendant plus de 10 jours. Les piles peuvent se déformer et s'oxyder.

ATTENTION : Ne pas laisser les piles dans le produit pendant plus de 10 jours. Les piles peuvent se déformer et s'oxyder.

ATTENTION : Ne pas laisser les piles dans le produit pendant plus de 10 jours. Les piles peuvent se déformer et s'oxyder.

ATTENTION : Ne pas laisser les piles dans le produit pendant plus de 10 jours. Les piles peuvent se déformer et s'oxyder.

ATTENTION : Ne pas laisser les piles dans le produit pendant plus de 10 jours. Les piles peuvent se déformer et s'oxyder.

ATTENTION : Ne pas laisser les piles dans le produit pendant plus de 10 jours. Les piles peuvent se déformer et s'oxyder.

ATTENTION : Ne pas laisser les piles dans le produit pendant plus de 10 jours. Les piles peuvent se déformer et s'oxyder.

KNEX.COM

K'NEX Customer Service. Call 1-800-KID-KNEX (USA/CAN only); Write to email@knex.com; Visit www.knex.com
For Customer Service outside USA/CAN contact your local distributor at: <http://www.knex.com/distributors>
(FR) Le Service clients hors d'USA/CAN, s'il vous plaît contacter le distributeur local.
L'information de distributeur peut être trouvée à <http://www.knex.com/distributors>
(AZ) (NZ) (UK) (DE) (NL) (BE) (CH) (CL) (PE) <http://www.knex.com/distributors>
(UK) TOMY Careline, PO Box 20, Totton, Hants, SO40 3YF; Tel 023 8066 2600
(FR) ALLO TOMY SAV, Parc d'affaires international, 74166 ARCHAMPS; Tél 0 820 013 013
(UK) (FR) (DE) (NL) <http://www.tomy.eu>

COLLECT & BUILD™

Check Out These Other Great Collect And Build Sets!
Regardez Notre Recueil Et Construisez des jouets !



* Sold separately.
Vendus séparément.
Se venden por separado.
Separat erhältlich.
Venduti separatamente.
Vendidos separadamente.
Afzonderlijk verkocht.



©2010 K'NEX Limited
Partnership Group
P.O. Box 700
Hatfield, PA 19440-0700



410434.11-V1-12/09

Product & colors may vary. Standard K'NEX parts made in the USA. K'NEX is a registered trademark of K'NEX Limited Partnership Group. Manufactured under U.S. Patents/Fabriqu  sous brevets am ricains/Fabricado bajo patentes de EE.UU. 5,061,219; 5,199,919; 5,350,331; 5,137,486; 5,346,420; 5,427,559; D393,417. Other U.S. and foreign patents pending.
(FR) Produits et couleurs peuvent varier. Pi ces K'NEX courantes fabriqu es aux  tats-Unis. K'NEX est une marque d pos e de K'NEX Limited Partnership Group. Autres brevets am ricains et  trangers en instance.
(ES) El producto y los colores pueden variar. Piezas est ndar de K'NEX hechas en EE.UU. K'NEX es una marca registrada de K'NEX Limited Partnership Group. Otras patentes de EE.UU. y pa ses extranjeros pendientes.